

DENON

DOUBLE CD/MP3 PLAYER

DN-D6000

OPERATING INSTRUCTIONS MODE D'EMPLOI

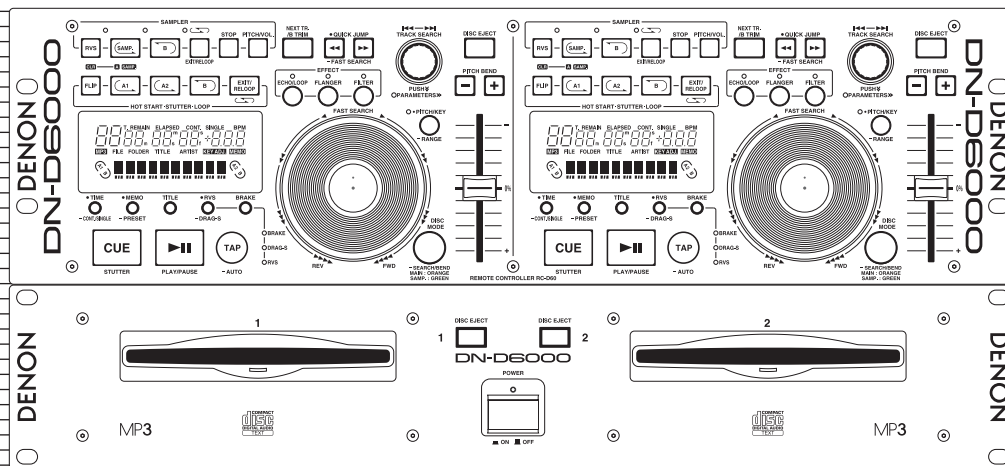

FOR ENGLISH READERS
POUR LES LECTEURS FRANCAIS

PAGE 6 ~ PAGE 22
PAGE 23 ~ PAGE 39



CAUTION
RISK OF ELECTRIC SHOCK
DO NOT OPEN



CAUTION: TO REDUCE THE RISK OF ELECTRIC SHOCK, DO NOT REMOVE COVER (OR BACK). NO USER SERVICEABLE PARTS INSIDE. REFER SERVICING TO QUALIFIED SERVICE PERSONNEL.



The lightning flash with arrowhead symbol, within an equilateral triangle, is intended to alert the user to the presence of uninsulated "dangerous voltage" within the product's enclosure that may be of sufficient magnitude to constitute a risk of electric shock to persons.



The exclamation point within an equilateral triangle is intended to alert the user to the presence of important operating and maintenance (servicing) instructions in the literature accompanying the appliance.

WARNING: TO PREVENT FIRE OR SHOCK HAZARD, DO NOT EXPOSE THIS APPLIANCE TO RAIN OR MOISTURE.

CAUTION:

1. Handle the power supply cord carefully

Do not damage or deform the power supply cord. If it is damaged or deformed, it may cause electric shock or malfunction when used. When removing from wall outlet, be sure to remove by holding the plug attachment and not by pulling the cord.

2. Do not open the top cover

In order to prevent electric shock, do not open the top cover. If problems occur, contact your DENON dealer.

3. Do not place anything inside

Do not place metal objects or spill liquid inside the CD player. Electric shock or malfunction may result.

Please, record and retain the Model name and serial number of your set shown on the rating label.

Model No. DN-D6000 Serial No. _____

NOTE:

This CD player uses the semiconductor laser. To allow you to enjoy music at a stable operation, it is recommended to use this in a room of 5 °C (41 °F) –35 °C (95 °F).

CLASS 1 LASER PRODUCT
LUOKAN 1 LASERLAITE
KLASS 1 LASERAPPARAT

**"CLASS 1
LASER PRODUCT"**

ADVARSEL:

USYNLIG LASERSTRÅLING VED ÅBNING. NÅR SIKKERHEDSAFBRYDERE ER UDE AF FUNKTION. UNDGÅ UDSÆTTELSE FOR STRÅLING.

VAROITUS!

LAITTEEN KÄYTTÄMINEN MUULLA KUIN TÄSSÄ KÄYTTÖOHJEESSA MAINITULLA TAVALLA SAATTAA ALTISTAA KÄYTTÄJÄN TURVALLISUUSLUOKAN 1 YLITTÄVÄLLE NÄKYMÄMÄTTÖMÄLLE LASERSÄTEILYLLE.

WARNING-

OM APPARATEN ANVÄNDS PÅ ANNAT SÄTT ÄN I DENNA BRUKSANVISNING SPECIFICERATS, KAN ANVÄNDAREN UTSÄTTAS FÖR OSYNLIG LASERSTRÅLNING SOM ÖVERSKRIDER GRÄNSEN FÖR LASERKLASS 1.

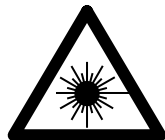

LABELS (for U.S.A. model only)

CERTIFICATION

THIS PRODUCT COMPLIES WITH DHHS RULES 21 CFR SUBCHAPTER J APPLICABLE AT DATE OF MANUFACTURE.

CAUTION:
USE OF CONTROLS OR ADJUSTMENTS OR PERFORMANCE OF PROCEDURES OTHER THAN THOSE SPECIFIED HEREIN MAY RESULT IN HAZARDOUS RADIATION EXPOSURE.

THE COMPACT DISC PLAYER SHOULD NOT BE ADJUSTED OR REPAIRED BY ANYONE EXCEPT PROPERLY QUALIFIED SERVICE PERSONNEL.

This device complies with Part 15 of the FCC Rules. Operation is subject to the following two conditions : (1) This device may not cause harmful interference, and (2) this device must accept any interference received, including interference that may cause undesired operation.

This Class B digital apparatus meets all requirements of the Canadian Interference-Causing Equipment Regulations.

Cet appareil numérique de la classe B respecte toutes les exigences du Règlement sur le matériel brouilleur du Canada.

SAFETY INSTRUCTIONS

- Read Instructions – All the safety and operating instructions should be read before the product is operated.
- Retain Instructions – The safety and operating instructions should be retained for future reference.
- Heed Warnings – All warnings on the product and in the operating instructions should be adhered to.
- Follow Instructions – All operating and use instructions should be followed.
- Cleaning – Unplug this product from the wall outlet before cleaning. Do not use liquid cleaners or aerosol cleaners.
- Attachments – Do not use attachments not recommended by the product manufacturer as they may cause hazards.
- Water and Moisture – Do not use this product near water – for example, near a bath tub, wash bowl, kitchen sink, or laundry tub; in a wet basement; or near a swimming pool; and the like.
- Accessories – Do not place this product on an unstable cart, stand, tripod, bracket, or table. The product may fall, causing serious injury to a child or adult, and serious damage to the product. Use only with a cart, stand, tripod, bracket, or table recommended by the manufacturer, or sold with the product. Any mounting of the product should follow the manufacturer's instructions, and should use a mounting accessory recommended by the manufacturer.
- A product and cart combination should be moved with care. Quick stops, excessive force, and uneven surfaces may cause the product and cart combination to overturn.
- Ventilation – Slots and openings in the cabinet are provided for ventilation and to ensure reliable operation of the product and to protect it from overheating, and these openings must not be blocked or covered. The openings should never be blocked by placing the product on a bed, sofa, rug, or other similar surface. This product should not be placed in a built-in installation such as a bookcase or rack unless proper ventilation is provided or the manufacturer's instructions have been adhered to.
- Power Sources – This product should be operated only from the type of power source indicated on the marking label. If you are not sure of the type of power supply to your home, consult your product dealer or local power company. For products intended to operate from battery power, or other sources, refer to the operating instructions.
- Grounding or Polarization – This product may be equipped with a polarized alternating-current line plug (a plug having one blade wider than the other). This plug will fit into the power outlet only one way. This is a safety feature. If you are unable to insert the plug fully into the outlet, try reversing the plug. If the plug should still fail to fit, contact your electrician to replace your obsolete outlet. Do not defeat the safety purpose of the polarized plug.
- Power-Cord Protection – Power-supply cords should be routed so that they are not likely to be walked on or pinched by items placed upon or against them, paying particular attention to cords at plugs, convenience receptacles, and the point where they exit from the product.
- Outdoor Antenna Grounding – If an outside antenna or cable system is connected to the product, be sure the antenna or cable system is grounded so as to provide some protection against voltage surges and built-up static charges. Article 810 of the National Electrical Code, ANSI/NFPA 70, provides information with regard to proper grounding of the mast and supporting structure, grounding of the lead-in wire to an antenna discharge unit, size of grounding conductors, location of antenna-discharge unit, connection to grounding electrodes, and requirements for the grounding electrode. See Figure A.
- Lightning – For added protection for this product during a lightning storm, or when it is left unattended and unused for long periods of time, unplug it from the wall outlet and disconnect the antenna or cable system. This will prevent damage to the product due to lightning and power-line surges.
- Power Lines – An outside antenna system should not be located in the vicinity of overhead power lines or other electric light or power circuits, or where it can fall into such power lines or circuits. When installing an outside antenna system, extreme care should be taken to keep from touching such power lines or circuits as contact with them might be fatal.
- Overloading – Do not overload wall outlets, extension cords, or integral convenience receptacles as this can result in a risk of fire or electric shock.
- Object and Liquid Entry – Never push objects of any kind into this product through openings as they may touch dangerous voltage points or short-out parts that could result in a fire or electric shock. Never spill liquid of any kind on the product.
- Servicing – Do not attempt to service this product yourself as opening or removing covers may expose you to dangerous voltage or other hazards. Refer all servicing to qualified service personnel.
- Damage Requiring Service – Unplug this product from the wall outlet and refer servicing to qualified service personnel under the following conditions:
 - When the power-supply cord or plug is damaged,
 - If liquid has been spilled, or objects have fallen into the product,
 - If the product has been exposed to rain or water,
 - If the product does not operate normally by following the operating instructions. Adjust only those controls that are covered by the operating instructions as an improper adjustment of other controls may result in damage and will often require extensive work by a qualified technician to restore the product to its normal operation,
 - If the product has been dropped or damaged in any way, and
 - When the product exhibits a distinct change in performance – this indicates a need for service.

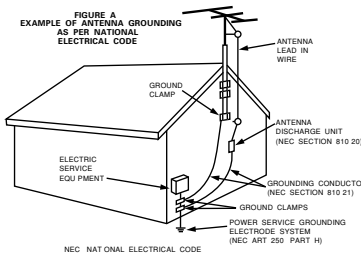

TOP PANEL DIAGRAM / SCHEMA DU PANNEAU SUPERIEUR

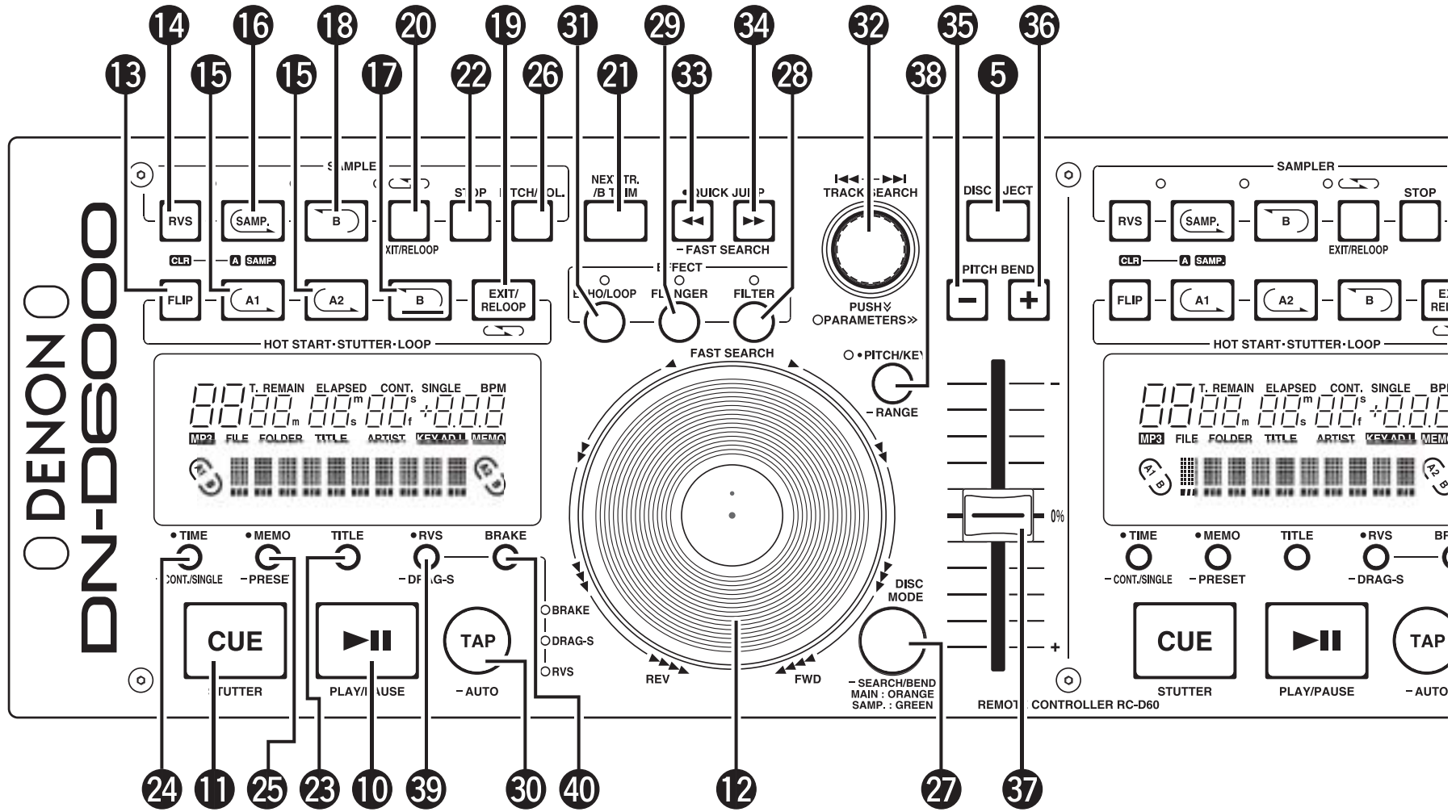

FRONT PANEL DIAGRAM / SCHEMA DU PANNEAU AVANT

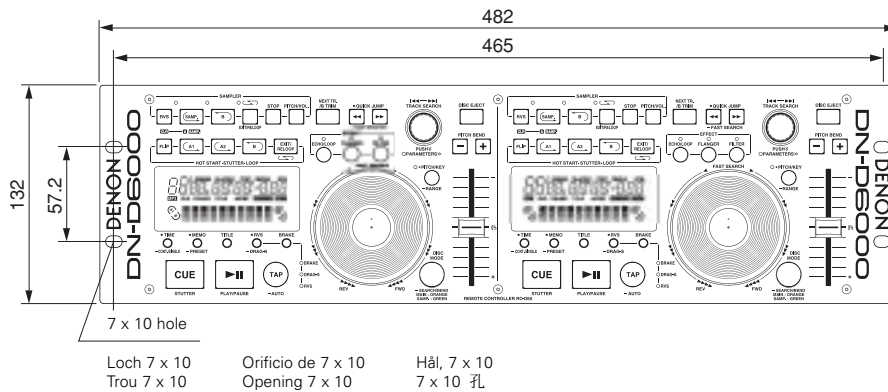
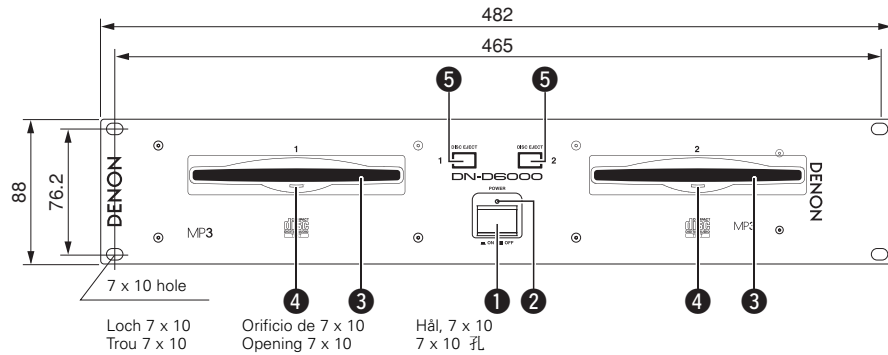

REAR PANEL DIAGRAM / SCHEMA DU PANNEAU ARRIERE

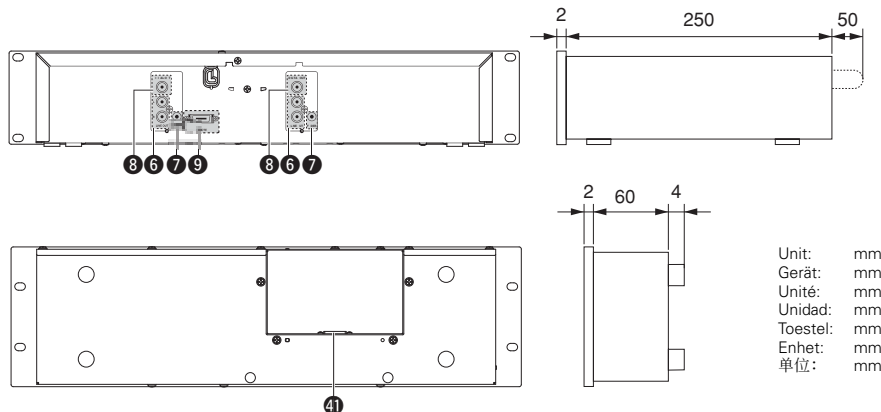

NOTE ON USE / HINWEISE ZUM GEBRAUCH / OBSERVATIONS RELATIVES A L'UTILISATION / NOTE SULL'USO / NOTAS SOBRE EL USO / ALVORENS TE GEBRUIKEN / OBSERVERA

<ul style="list-style-type: none"> Avoid high temperatures. Allow for sufficient heat dispersion when installed on a rack. Vermeiden Sie hohe Temperaturen. Beachten Sie, daß eine ausreichend Luftzirkulation gewährleistet wird, wenn das Gerät auf ein Regal gestellt wird. Eviter des températures élevées. Tenir compte d'une dispersion de chaleur suffisante lors de l'installation sur une étagère. Evitate di esporre l'unità a temperature alte. Assicuratevi che ci sia un'adeguata dispersione del calore quando installate l'unità in un mobile per componenti audio. Evite altas temperaturas. Permita la suficiente dispersión del calor cuando está instalado en la consola. Vermijd hoge temperaturen. Zorg voor een degelijk hitteafvoer indien het apparaat op een rek wordt geplaatst. Undvik höga temperaturer. Se till att det finns möjlighet till god värmeavledning vid montering i ett rack. 	<ul style="list-style-type: none"> Keep the set free from moisture, water, and dust. Halten Sie das Gerät von Feuchtigkeit, Wasser und Staub fern. Protéger l'appareil contre humidité, l'eau et l'apoussièrè. Tenete l'unità lontana dall'umidità, dall'acqua e dalla polvere. Mantenga el equipo libre de humedad, agua y polvo. Laat geen vochtigheid, water of stof in het apparaat binnendringen. Utsätt inte apparaten för fukt, vatten och damm. 	<ul style="list-style-type: none"> Do not let foreign objects in the set. Keine fremden Gegenstände in das Gerät kommen lassen. Ne pas laisser des objets étrangers dans l'appareil. E' importante che nessun oggetto è inserito all'interno dell'unità. No deje objetos extraños dentro del equipo. Laat geen vreemde voorwerpen in dit apparaat vallen. Se till att främmande föremål inte tränger in i apparaten.
<ul style="list-style-type: none"> Handle the power cord carefully. Hold the plug when unplugging the cord. Gehen Sie vorsichtig mit dem Netzkabel um. Halten Sie das Kabel am Stecker, wenn Sie den Stecker herausziehen. Manipuler le cordon d'alimentation avec précaution. Tenir la prise lors du débranchement du cordon. Maneggiare il filo di alimentazione con cura. Agitare per la spina quando scollegate il cavo dalla presa. Maneje el co dón de ene gía con cuidado. Sostenga el enchufe cuando desconecte el cordón de energía. Hanteer het netsnoer voorzichtig. Houd het snoer bij de stekker vast wanneer deze moet worden aan- of losgekoppeld. Hantera nätkabeln varsamt. Håll i kabeln när den kopplas från ett uttag. 	<ul style="list-style-type: none"> Unplug the power cord when not using the set for long periods of time. Wenn das Gerät eine längere Zeit nicht verwendet werden soll, trennen Sie das Netzkabel vom Netzstecker. Débrancher le cordon d'alimentation lorsque l'appareil n'est pas utilisé pendant de longues périodes. Disinnestate il filo di alimentazione quando avete l'intenzione di non usare il filo di alimentazione per un lungo periodo di tempo. Desconecte el cordón de energía cuando no utilice el equipo por mucho tiempo. Neem altijd het netsnoer uit het stopcontact wanneer het apparaat gedurende een lange periode niet wordt gebruikt. Koppla ur nätkabeln om apparaten inte kommer att användas i lång tid. 	<ul style="list-style-type: none"> Do not let insecticides, benzene, and thinner come in contact with the set. Lassen Sie das Gerät nicht mit Insektiziden, Benzin oder Verdünnungsmitteln in Berührung kommen. Ne pas mettre en contact des insecticides, du benzène et un diluant avec l'appareil. Assicuratevi che l'unità non venga in contatto con insetticidi, benzolo o solventi. No permita el contacto de insecticidas, gasolina y diluyentes con el equipo. Laat geen insekterve delgende middelen, benzine of verve dunner met dit apparaat in kontakt komen. Se till att inte insektsmedel på spraybruk, bensen och thinner kommer i kontakt med apparatens hölje.
<ul style="list-style-type: none"> Do not obstruct the ventilation holes. Die Belüftungsöffnungen dürfen nicht verdeckt werden. Ne pas obstruer les trous d'aération. Non coprite i fori di ventilazione. No obstruya los orificios de ventilación. De ventilatieopeningen mogen niet worden blokkeerd. Täpp inte till ventilationsöppningarna. 	<p>* (For sets with ventilation holes)</p> <ul style="list-style-type: none"> Do not obstruct the ventilation holes. Die Belüftungsöffnungen dürfen nicht verdeckt werden. Ne pas obstruer les trous d'aération. Non coprite i fori di ventilazione. No obstruya los orificios de ventilación. De ventilatieopeningen mogen niet worden blokkeerd. Täpp inte till ventilationsöppningarna. 	<ul style="list-style-type: none"> Never disassemble or modify the set in any way. Versuchen Sie niemals das Gerät auseinander zu nehmen oder auf jegliche Art zu verändern. Ne jamais démonter ou modifier l'appareil d'une manière ou d'une autre. Non smontate mai, nè modificate l'unità in nessun modo. Nunca desarme o modifique el equipo de ninguna manera. Nooit dit apparaat demonteren of op andere wijze modifieren. Ta inte isär apparaten och försök inte bygga om den.
<p>CAUTION</p> <ul style="list-style-type: none"> The ventilation should not be impeded by covering the ventilation openings with items, such as newspapers, table-cloths, curtains, etc. No naked flame sources, such as lighted candles, should be placed on the apparatus. Please be care the environmental aspects of battery disposal. The apparatus shall not be exposed to dripping or splashing for use. No objects filled with liquids, such as vases, shall be placed on the apparatus. 		

• DECLARATION OF CONFORMITY

We declare under our sole responsibility that this product, to which this declaration relates, is in conformity with the following standards:
EN60065, EN55013, EN55020, EN61000-3-2 and EN61000-3-3.

Following the provisions of 73/23/EEC, 89/336/EEC and 93/68/EEC Directive.

• ÜBEREINSTIMMUNGSERKLÄRUNG

Wir erklären unter unserer Verantwortung, daß dieses Produkt, auf das sich diese Erklärung bezieht, den folgenden Standards entspricht:

EN60065, EN55013, EN55020, EN61000-3-2 und EN61000-3-3.

Entspricht den Verordnungen der Direktive 73/23/EEC, 89/336/EEC und 93/68/EEC.

• DECLARATION DE CONFORMITE

Nous déclarons sous notre seule responsabilité que l'appareil, auquel se réfère cette déclaration, est conforme aux standards suivants:

EN60065, EN55013, EN55020, EN61000-3-2 et EN61000-3-3.

D'après les dispositions de la Directive 73/23/EEC, 89/336/EEC et 93/68/EEC.

• DICHIARAZIONE DI CONFORMITÀ

Dichiariamo sotto nostra responsabilità che questo prodotto, al quale si riferisce la presente dichiarazione, è conforme ai seguenti standard:

EN60065, EN55013, EN55020, EN61000-3-2 e EN61000-3-3.

In base alle disposizioni delle direttive 73/23/CEE, 89/336/CEE e 93/68/CEE.

• DECLARACIÓN DE CONFORMIDAD

Declaramos bajo nuestra exclusiva responsabilidad que este producto al que hace referencia esta declaración, está conforme con los siguientes estándares:

EN60065, EN55013, EN55020, EN61000-3-2 y EN61000-3-3.

Siguiendo las provisiones de las Directivas 73/23/EEC, 89/336/EEC y 93/68/EEC.

• EENVORMIGHEIDSVKLAARING

Wij verklaren uitsluitend op onze verantwoordelijkheid dat dit product, waarop deze verklaring betrekking heeft, in overeenstemming is met de volgende normen:

EN60065, EN55013, EN55020, EN61000-3-2 en EN61000-3-3.

Volgens de bepalingen van de Richtlijnen 73/23/EEC, 89/336/EEC en 93/68/EEC.

• ÖVERENSSTÄMMELSESINTYG

Härmed intygas helt på eget ansvar att denna produkt, vilken detta intyg avser, uppfyller följande standarder:

EN60065, EN55013, EN55020, EN61000-3-2 och EN61000-3-3.

Enligt stadgarna i direktiv 73/23/EEC, 89/336/EEC och 93/68/EEC.

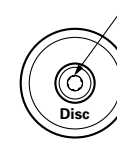



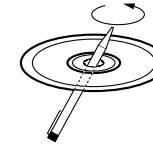



Residue
Rückstand
Résidu
Residuo
Resíduos
Oneffenheid
Plastrester



- The disc may not play normally if there is residue along the edges of the center hole.
- When using new discs in particular, use a pen, etc., to remove the residue.
- Die Disk kann nicht normal abgespielt werden, wenn sich ein Rückstand entlang der Mittellochenden befindet.
- Insbesondere, wenn Sie neue Disks benutzen, dann entfernen Sie mit einem Stift, etc. den Rückstand.
- Le disque peut ne pas être lu normalements s'il y a un résidu le long des bord du trou central.
- Lors de l'utilisation de nouveaux disques en particulier, utiliser un stylo à bille, etc., pour enlever le résidu.
- Il disco non viene eseguito in modo corretto se sono presenti residuo ai bordi del foro centrale.
- Quando si utilizzano dischi nuovi, utilizzare una penna o uno strumento simile, per rimuovere i residui.
- El disco no puede ser reproducido normalmente debido a la terminación deficiente de los bordes del agujero central.
- Para quitar estos residuos de material, especialmente cuando vaya a re-producir discos nuevos, utilice un bolígrafo, o algo similar.
- Het is mogelijk dat de disc niet normaal wordt weergegeven als de randen van het middengat van de schijf oneffenheden vertonen.
- Verwijder vooral bij gebruik van nieuwe discs de oneffenheden met een pen of iets dergelijks.
- Det kan uppstå fel vid CD-avspelingen om det finns plastrester kvar i mitthålet.
- Tänk på att bort dessa med en penna, e d, särskilt om CD-skivan är ny.



- Use compact discs that include the  mark.
CD's with special shapes (heart-shaped CD's, octagonal CD's etc.) cannot be played on this set. Attempting to do so may damage the set. Do not use such CD's.
- Benutzen Sie Compact Discs, die das  Zeichen tragen.
Speziell geformte CD's (herzförmige CDs, achteckige CDs, usw.) können auf dieser Anlage nicht abgespielt werden.
Der Versuch derartige CDs abzuspielen kann die Anlage beschädigen. Verzichten Sie auf die Benutzung solcher CDs.
- Utiliser des disques compacts portant le logo .
Des CD avec des formes spéciales (CD en forme de coeur, des CD octogonaux, etc.) ne peuvent pas être lus sur cet appareil.
Le fait de l'essayer, risque d'endommager le lecteur. Ne pas utiliser de tels CD.
- Utilizzare compact disc contrassegnati con .
Non è possibile eseguire in questa unità CD con forme speciali (CD a forma di cuore, ottagonali, ecc.), poiché possono danneggiare il prodotto. Non utilizzare tali CD.
- Use discos compactos con la marca .
En este equipo no es posible reproducir CDs con formas especiales (CDs con forma de corazón, CDs octogonales, etc.).
Si intenta hacerlo, el equipo podrá resultar dañado. No use este tipo de CDs.
- Gebruik compact discs voorzien van het logo .
CD's met speciale vormen (bijv. CD's in de vorm van een hart, achthoekige CD's, enz.) kunnen niet worden afgespeeld.
Wanneer u dit toch probeert, zal u het toestel beschadigen. Speel dergelijke CD's dus niet af.
- Använd CD-skivor med -märket.
Specialformade CD-skivor (hjärtformade, åttkantiga, m m) går inte att spela på den här apparaten.
Utsträngningen kan skadas om du försöker göra detta. Använd inte CD-skivor av denna typ.



• FOR CANADA MODEL ONLY

• POUR LES MODELE CANADIENS UNIQUEMENT

CAUTION

TO PREVENT ELECTRIC SHOCK, MATCH WIDE BLADE OF PLUG TO WIDE SLOT, FULLY INSERT.

ATTENTION

POUR ÉVITER LES CHOCS ÉLECTRIQUES, INTEROUDIRE LA LAME LA PLUS LARGE DE LA FICHE DANS LA BORNE CORRESPONDANTE DE LA PRISE ET POUSSER JUSQU' AU FOND.

CAUTION:

DO NOT USE THE DENON AMC-22 CD PICK-UP LENS CLEANER FOR THIS PRODUCT. THIS MIGHT DAMAGE THE LASER PICK-UP OF THIS PRODUCT.

ACHTUNG:

VERWENDEN SIE NICHT DEN CD-ABTAST-LINSENREINIGER DENON AMC-22 FÜR DIESES PRODUKT. SOLLTEN SIE DIES NICHT BEACHTEN, KÖNNTE DER LASERABTASTKOPF DIESES PRODUKTES BESCHÄDIGT WERDEN.

ATTENTION :

N'UTILISEZ PAS LE NETTOYEUR DE CAPTEUR D'OBJECTIF CD DENON AMC-22 POUR CE PRODUIT. CECI POURRAIT ENDOMMAGER LE CAPTEUR LASER DE CD DE CE PRODUIT.

AVVERTENZA:

NON UTILIZZARE L'UNITÀ DI PULITURA DELLE LENTI DEI CD DENON AMC-22 PER QUESTO PRODOTTO, POICHÉ POTREBBE DANNEGGIARE IL DISPOSITIVO LASE DEL PRODOTTO.

PRECAUCIÓN:

NO UTILICE EL LIMPIADOR DE OBJETIVO DEL DETECTOR DE CD DEL DENON AMC-22 PARA ESTE PRODUCTO.
ESTO PUEDE DAÑAR EL DETECTOR LASER DE ESTE PRODUCTO.

OPGELET:

GEBRUIK DE PICK-UPLINSENREINIGER VAN DE DENON AMC-22 NIET VOOR DIT PRODUCT. DIT KAN DE LASER PICK-UP VAN DIT PRODUCT BESCHADIGEN.

FÖRSIKTIGT:

ANVÄND INTE LINSAVPUTSAREN FÖR DENON AMC-22: NS CD-PICKUP FÖR DENNA PRODUKT. DET KAN SKADA PRODUKTENS LASERPICKUP.

– TABLE OF CONTENTS –

1 Main features6	11 Sampler17
2 Connections/Installation7	12 MP3 playback18
3 Part names and functions8 ~ 10	13 Platter effect19
4 Compact discs10	14 Memo (Custom setting memory)20
5 Basic operation11	15 Preset21
6 Next Track12	16 Specifications22
7 Scratch13	
8 Seamless loop/Hot start/Stutter14	
9 B trim15	
10 Auto BPM Counter/Effector15, 16	

• ACCESSORIES

Check that the following parts are included in addition to the main unit:

① Operating instructions1	③ Remote control unit (RC-D60)1
② Connection cords for signal output (RCA)2	④ Remote control connection cable1

1 MAIN FEATURES

Congratulations on your new purchase of the DN-D6000. The DN-D6000 rack mount double CD/MP3 player is equipped with a variety of advanced features, functions and rich performance for unlimited creativeness and showmanship.

Features and Functions

With the implementation of a powerful DSP and large memory capacity allows for many new controlling features such as:

1. SCRATCH

The jog dial construction consists of clear scratch disc, felt slipmat and slip sheet to ensure the same feeling and performance as found in an analog turntable.

Furthermore, the Main Track and Sampler can be selected as the Scratch sound source.

2. MP3 PLAY BACK

It is possible to play MP3 files created in the specified format found on page 18.

Files can be searched for easily either manually, or by scanning or using a number of file search functions (File search, File/Folder search, Artist name search, Title name search, File name search).

3. NEXT TRACK RESERVE

The next track can be selected while continuing to play the current track for a seamless transition.

4. Cross Fade

In conjunction with the Next Track feature, the DN-D6000 can perform a smooth internal cross fade when transitioning to the new track.

5. HOT START and STUTTER

The Hot Start function lets you start playback immediately from a set point decided by you. Up to two points can be set using the A1 and A2 buttons. The loaded Hot Starts can also be used to "Stutter" those same points. When in Stutter mode, momentary audio is triggered according to the length of time of which these buttons are held down and released.

6. SEAMLESS LOOP

With this function, any section on a disc can be played repeatedly between A & B points with no break in sound or limit in length. The DN-D6000 has a variety of looping options such as Exit. Reloop and dual looping.

7. SAMPLER

On-board digital Sampler can record up to 15 seconds CD quality sound at 44.1kHz sampling frequency. You can seamlessly loop this sample or play it backwards (REVERSE). The pitch and output level of a sample can be adjusted independently.

The B point can be easily set or changed exactly the same way as you would use with the A-B Seamless Loop function.

8. B TRIM

The B points for the Seamless Loop and the Sampler can easily be adjusted using the Scratch Disc. Adjustments can be made in real-time while playing the live loop.

9. AUTO BPM COUNTER, BPM LOCK, MANUAL TAP, and MANUAL BPM INPUT

In addition to the Auto BPM counter and Manual Tap function, the DN-D6000 is also equipped with a Lock function for temporarily locking the Auto BPM counter. A Manual BPM Input function is available too for inputting the known BPM value directly by a Rotary knob, so the BPM setting can be made easily.

10. ON BOARD EFFECT'S

Six types of effectors are included.

ECHO/LOOP:The ECHO and LOOP functions can be selected. Looping for the feedback time (ECHO LOOP) is possible by setting the feedback number to "MAX".

FLANGER:The feedback time and feedback gain can be selected.

FILTER: One of three filters (LOW PASS, MID PASS and HIGH PASS) can be selected and Individually adjusted.

11. PLATTER MODE

Analog turntable-like playback can be simulated using three Platter effects.

DRAG START: Simulates the dragging sound of a turntable's slow starting up from a stop mode. (Start-up time can be adjusted.)

BRAKE: Simulates a winding-down sound of a turntable coming to a full stop slowly. (Slowing-down time can be adjusted.)

RVS: (Reverse) Plays the sound backwards until you return to normal play.

12. MEMO

Various settings such as Cue Point, Hot Start, A-B Loop, Pitch and Key Adjust can be saved to the internal non-volatile memory for later recall. Up to 1000 points are available.

13. PITCH/KEY ADJUST

PITCH: Playback speed is adjusted with PITCH slider. Adjustable pitch ranges are +/- 4, 10, 16, 24, 50, 100% (selectable live).

KEY ADJUST: Keeps the original key even if the pitch playing speed is changed with the PITCH slider.

14. DIGITAL OUT

The digital output for Main provides a true 100% digital signal without any restrictions or limitations regardless of pitch change or mode setting.

15. FADER START

The DN-D6000 FADER START controls are compatible with our DN-X400, DN-X800 or DN-X1500 mixers.

16. SHOCKPROOF MEMORY

25 seconds of shock-proof memory guards against audible interruptions due to external mechanical shocks such as bumps or other hard vibrations, which is especially helpful for the mobile DJ as well as for nightclub-installed applications.

17. PRESETS

It is possible to customise the machine to your preference by saving your favourite setting to internal memory. For items found in the presets, please see page 21.

18. CD TEXT

19. CD-R/RW Play Back

This player can play CD-R/RW discs, but only if they are finalized.

Note: However that depending on the recording quality, the player may not be able to play some finalized CD-R/RW discs.

20. Power on Play

The player can be set so that playback in the relay mode starts when the power is turned on.

21. Relay Play

When this mode is set, CD1 and CD2 starts playback alternately.

This unit can relay the playback of CD1 and CD2 every track or every disc.

22. Scratch Stroke

This unique feature found in the presetmode allows the user to select a comfortable stroke distance for scratching "Long" is set for wide pattern strokes and "Short" is set for small pattern strokes.

2 CONNECTIONS/INSTALLATION

(1) CONNECTIONS

1. Turn off the POWER switch.
2. Connect the RCA pin cords to the inputs on your mixer.
3. Connect the control cord to the REMOTE connector on the RC-D60.

CAUTION:

- Be sure to use the supplied control cord. Using another type of cable may result in damage.
- Be sure the power is off when connecting the control cord. Otherwise the units may not work properly.
- Never connect any remote controllers other than the RC-D60.
Doing so can damage the equipment.

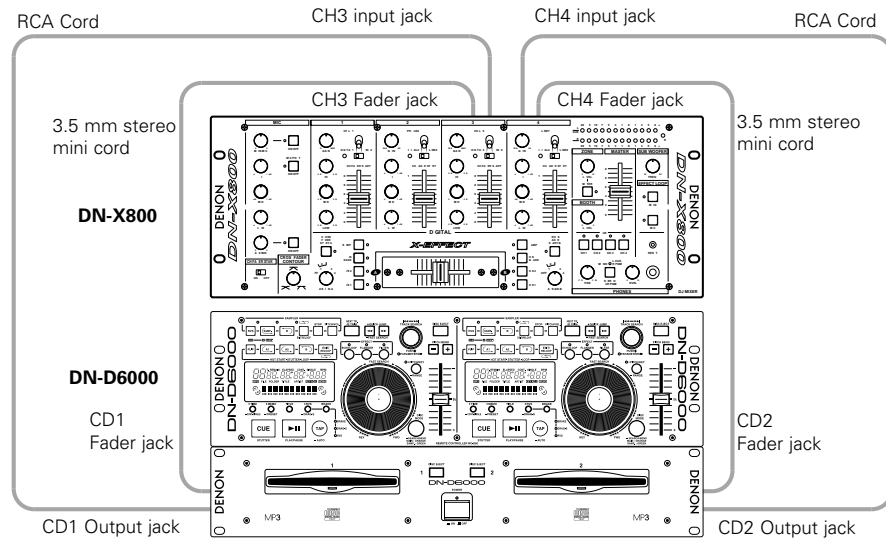

(2) INSTALLATION

The DN-D6000 will work normally when the player unit is mounted within 10 degrees off the vertical plane at the front panel. If the unit is tilted excessively, the disc may not be loaded or unloaded properly.

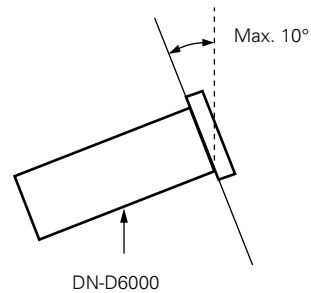

3 PART NAMES AND FUNCTIONS

(1) Front panel

1 POWER button (ON/OFF)

- Push this button to turn power on and off.

CAUTION:

- Do not turn off the power while a disc is loading or being ejected. Otherwise loading mechanism may be damaged.

2 POWER indicator

- This lights when the power is on.

3 Disc loading slot

- Load the disc slowly, and release it once the DN-D6000 starts grabbing the disc in.

NOTE:

Please clean the dirt of the label side of a disc and start loading of the disc.
The dirt causes a slip of a disc loader roller.

CAUTIONS:

- Do not load discs when the power is turned off.
- Do not try to forcibly remove a disc once the DN-D6000 has started to grab the disc.
- Do not load more than once disc at a time or insert anything other than discs. Otherwise loading mechanism may be damaged.

4 Disc slot LED

- This flashes while the disc is ejecting.
- The LED lights when the disc is not loaded and serves as the disc slot illumination.

5 DISC EJECT button

- Push this button to eject the disc.
- The disc will not eject during playback. Stop playback before pushing this button.

(2) Rear panel

6 Analog output jacks (LINE OUT)

- This is unbalanced RCA output jacks.
- Audio signals outputs.

7 Fader start jack

- Use this when your mixer has Fader Start function with 3.5 mm stereo mini cord.

8 Digital output jack

- Digital data is available from this jack.
- Use 75 Ω /ohms pin cord for connection.
- We recommend you use braided wire type shielded cable.

NOTE: The playback level after analog conversion is set to -12dB below the usual level to avoid digital distortion.

9 Remote connector (REMOTE)

- Connect this connector to the RC-D60 using the included cord.

(3) RC-D60 Front panel

CAUTION:

- Note that there are many buttons working two different function selected by short time pushing or long pushing (1second or more). The
 - mark indicates short time push function and
 - mark indicates long time push function.

10 PLAY/PAUSE button (▶||)

- This button will start or pause playback.
- Push once to start playback, once again to pause playback, and once more to resume playback.

11 CUE button

- Pushing this button in play mode will force the track back to the position which playback started. While in search mode, it makes new Cue point. (Cue)
- In Cue mode, by pushing the CUE button makes a Stutter sound from the Cue point. This is called Stutter play. (Stutter)

12 Scratch Disc

Use this vinyl scratch disc for scan, manual search, Pitch Bend and Scratch operations.

13 FLIP/CLR button

• FLIP:

Use this to select operating mode of A1 and A2 buttons, from Hot Start mode and Stutter mode. The display will indicate "H/S" or "STR"

• A1, A2 CLR:

If the A1 or A2 button is pushed while pushing the FLIP button, you can clear the selected A point.
By holding down just the FLIP button for more than 1 sec, you can clear A1 and A2 points all at once.

14 (SAMP) RVS/CLR button

• (SAMP)RVS:

Use this to select the sample play direction forward and reverse. When select reverse RVS LED lights up.

• (SAMP) CLR:

If the SAMP button is pushed while pushing the this button, you can clear the SAMP data. Or, by holding down just the this button for more than 1 sec.

15 A1, A2 button

- Using this button you can create starting point for Hot Start, Seamless Loop and Stutter.

16 SAMP button

- Push this button to record or play sound of Sampler.

17 B button

- Use this to set the B point for to create a Seamless Loop after the A point has been set.

18 (SAMP) B button

- Use this to set the Sampler loop B point.

19 EXIT/RELOOP button

- Use this to exit or return back again to Seamless loop playback. You can add variety to looping with this function.

20 (SAMP)EXIT/RELOOP

- Use this to turn the Sampler Loop mode on and off. Also acts as EXIT/RELOOP button for Sampler Loop to exit or back again.

21 NEXT TR./B TRIM button

- When the button is pressed during playback, the NEXT TRACK MODE is selected. If the button is pressed again, the B TRIM MODE is selected.
In the standby and pause modes, only the B TRIM MODE can be selected.

22 (SAMP.) STOP button

- Push this button while in Sampler record or playback, Sampler record or playback stops.

23 TITLE button

• CD TEXT:

When there is CD text data, the CD text data is displayed automatically or when the button is pressed.

If no TEXT is available, the display will indicate "No TEXT".

• MP3:

When an MP3 file has ID-3 tag data, the title, artist name and album name are selected and displayed each time the button is pressed.

24 • TIME,/ – CONT./SINGLE button**• TIME:**

A short push will displays mode changes between ELAPSED TIME and REMAIN TIME.

- 4-way TOTAL TIME display mode can be selected by [15] PRESET "(13) Time Mode".
- At this time, you can select display mode from four modes, TRACK ELAPSED, TRACK REMAIN, DISC ELAPSED and DISC REMAIN.

• CONT./SINGLE:

Long pushing play ending mode between CONT (continue: play more tracks) and SINGLE (stop playing and ReCUE's back to your set point).

• SINGLE PLAY LOCK:

When SINGLE PLAY LOCK is selected, track selection during playback is disabled. This prevents playback from stopping when the Track Select Knob is turned accidentally during playback. Play ending mode is the same as single mode.

25 • MEMO, – PRESET button**• MEMO:**

The memo mode starts when this button is pushed once in the Cue mode.

• PRESET:

When this button is pushed for more than 1 sec, the PRESET mode menu is displayed. The machine status must be in, CUE, PAUSE or No Disc mode before entering the preset mode.

26 (SAMP) PITCH/VOL. button

- When the button is pressed, the SAMPLER PITCH is selected. When pressed again, the SAMPLER LEVEL is selected.

Pitch of Sampler and output level of Sampler playback can be adjusted with the PARAMETERS knob.

27 DISC MODE button

Select from Scratch playback, Bend mode or Manual Frame Search mode.

• SCRATCH:

This button lights up or blinks in orange or green when scratching. Manipulate the sound by pushing down on the disc.

• BEND/SEARCH:

When the Disc mode is set to BEND during playback, it alternates as the pitch bend function. The display will indicate "Bend". When Disc mode is set to Search, during Pause or CUE mode, it alternates as the Manual Search and Fast search function. It works as the Manual search when the disk is turned. It works as the Scan when the disk is pushed. The display will indicate "Search".

28 FILTER

- One of three filters (LOW PASS, MID PASS and HIGH PASS) can be selected.

29 FLANGER

- The feedback time and feedback gain can be selected.

30 TAP, • LOCK, – AUTO/INPUT BPM button**• TAP:**

When you push this button repeatedly, the Auto mode turns off and starts measuring your Beats Per Minute (BPM) by tapping.

• LOCK:

When this button is pressed once while the auto BPM counter is operating, the data measured by the auto BPM counter is locked.

• AUTO:

When pushing the TAP button for 1 second, activates AUTO BPM mode.

The measured BPM is displayed in the character section of the display.

• INPUT BPM :

When the TAP button is pressed and held in for more than 2 seconds, the BPM input mode is set and the BPM value can be input directly with the PARAMETERS knob. When the tap button is pressed again, the BPM input mode is turned off.

NOTE:

If you select a new track, AUTO BPM mode turns on automatically.

31 ECHO/LOOP

- The ECHO and LOOP functions can be selected. The feedback time and feedback number can be selected. Looping for the feedback time (ECHO LOOP) is possible by setting the feedback number to "MAX".

32 TRACK/PARAMETERS knob**• TRACK:**

When PARAMETERS LED is on, turn this knob to select tracks.

By pushing this knob down while turning, the tracks will change by 10 tracks at a time.

• PARAMETERS:

When the PARAMETER LED is flashing, turn this knob to select and change the parameter for items found in the Platter effects, Memo, and Preset data, etc.

• FILE SEARCH MODE:MP3 DISC only.

When pushing this knob for more than 1 second, the file search selection mode is selected.

33 FAST SEARCH (◀◀), Quick Jump button**34 FAST SEARCH (▶▶) Quick Jump button****• Quick Jump:**

When one of these buttons is tapped shortly, the playback position jumps approximately 10 seconds in the reverse (◀◀) or forward (▶▶) direction. The jump time can be changed in the preset mode.

• FAST SEARCH:

When one of these buttons is pressed and held in, the disc is fast-searched in the reverse (◀◀) or forward (▶▶) direction.

35 PITCH BEND – button**36 PITCH BEND + button**

- Pushing these buttons will change main playing speed temporarily.
- While pushing PITCH BEND + button the playing speed increases and speed decreases while pushing PITCH BEND – button.
- When release button, playing speed returns to the previous speed.

37 Pitch Slider

- Use this slider to adjust playing speed.
- The playing speed decreases when slid upwards and increases downwards.

38 • PITCH/KEY, – RANGE button

- With this button you can select PITCH and KEY ADJUST mode. Mode changes Pitch on, Key Adjust on and both off cyclically. PITCH LED indicates in Pitch mode and KEY ADJUST indicator in the display lights up in Key Adjust mode.

• RANGE:

Push this button for more than 1 sec to select the pitch range. The pitch range can be selected with the PARAMETERS knob from ±4, 10, 16, 24, 50 or 100%.

39 RVS button, – DRAG-S button

- Push this button to set the RVS mode.
- Push this button for more than 1sec to set the DRAG-S.

40 BRAKE button

- Push this button to set the BRAKE.

(4) RC-D60 Rear panel**41 REMOTE connector**

- Connect this connector to the REMOTE connector on the DN-D6000 using the included cord.

(5) Display

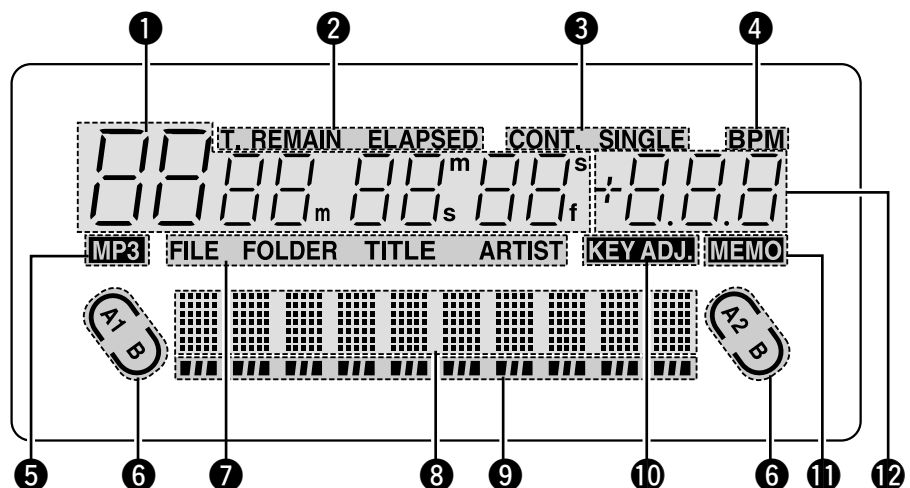

1 Track, minute, second and frame displays

- These displays indicate current position information.

2 Time mode indicators

- When the TIME button is pushed, the Time mode indicator switches as follows:
 ELAPSED:
 Track's elapsed time is displayed.
 REMAIN:
 Track's remaining time is displayed.
 T. ELAPSED:
 The total elapsed time of disc is displayed.
 T. REMAIN:
 The total remaining time of disc is displayed.

3 Play mode indicators

- When SINGLE indicator lights up, playback will finish at end of current track.
- When CONT. indicator lights up, playback continues.

4 BPM indicators

- Lights when the BPM is displayed on the pitch display.

5 MP3 indicators

- Lights when an MP3 disc is detected.

6 Loop mode indicators

- DN-D6000 has Loop mode indicators which consist of A, B and two arrows. A and B marks indicate A and B points have been set.
- Two arrows indicate loop setting mode as follows.

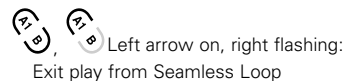
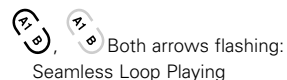
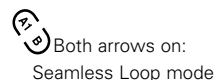

7 MP3 file search mode indicator

- FILE:
 FILE indicator appears in display, when in the FILE name search mode.
- FOLDER:
 FOLDER indicator appears in display, when in the FILE & FOLDER name search mode.
- TITLE:
 TITLE indicator appears in display, when in the TITLE name search mode.
- ARTIST:
 ARTIST indicator appears in display, when in the ARTIST name search mode.

4 COMPACT DISCS

1. Precautions on handling compact discs

- Do not allow fingerprints, oil or dust to get on the surface of the disc.
 If the disc is dirty, wipe it off with a soft dry cloth.
- Do not use benzene, thinner, water, record spray, electrostatic-proof chemicals, or silicone-treated cloths to clean discs.
- Always handle discs carefully to prevent damaging the surface; in particular when removing a disc from its case or returning it.
- Do not bend the disc.
- Do not apply heat.
- Do not enlarge the hole in the center of the disc.
- Do not write on the label (printed side) with a hard-tipped implement such as a pencil or ball point pen.
- Condensation will form if a disc is brought into a warm area from a colder one, such as outdoors in winter. Do not attempt to dry the disc with a hair dryer, etc.

2. Precautions on storage

- After playing a disc, always unload it from the player.
- Always store the disc in the jewel case to protect from dirt or damage.
- Do not place discs in the following areas:
 (1) Areas exposed to direct sunlight for a considerable time.
 (2) Areas subject to accumulation of dust or high humidity.
 (3) Areas affected by heat from indoor heaters, etc.

8 Character display

- You can select the mode or function using PARAMETERS knob following the short message which is displayed on the character display area.
- The character display indicates the operation, mode name, data, etc., and displays such guide messages as "Push/Play" means if "YES", push PARAMETERS knob. The display indicates >> and << marks sometime, note that >> mark says you to turn PARAMETERS knob and << marks says to push PARAMETERS knob.
- The PARAMETERS LED flashes when you can use PARAMETER knob, otherwise this knob used for Track Selection.

9 Play Position indicators

- **Play position indicator:**
 The 30 dots indicate a visual track position marker during normal play. The 10 Orange dots indicate the play position during the reverse play mode.
- **End of Message:**
 When the time remaining to the end of the track is less than the specified time, the EOM (End Of Message) play position indicator flashes along with the remaining time, notifying of the track end.
 * The EOM time can be set in the presets.

10 KEY ADJ. indicator

- KEY ADJ. indicator appears in display when the Key Adjust mode is ON.

11 MEMO indicator

- MEMO indicator appears in display when there is a memo setting found for the current playing track or the track at which the Cue standby mode is currently set.

12 Pitch display

- This indicator display the playback speed (pitch).

5 BASIC OPERATION

Play and pause

- Each push of the 10 PLAY/PAUSE (▶||) button switches between playback and pause. 10 PLAY/PAUSE (▶||) button illuminates solid green during playback and flashed in pause.
- When the 10 PLAY/PAUSE (▶||) button is pushed during play, the DN-D6000 pauses playback at that point. Push 10 PLAY/PAUSE (▶||) button once again and playback resumes.
- Playback will pause when SCRATCH(MAIN) is selected with the 27 DISC MODE button and the scratch disc is held with your hand. Playback resumes when your hand is released.

Play and Cue

- When the 11 CUE button is pushed during playback, the track stops and returns to the original position of which playback started from, the (Cue point). This function is also called Back-Cue. With the Back-Cue function, you can start from exactly same position. The 11 CUE button illuminates solid red when DN-D6000 is ready to start playback.
- You can set and change Cue point as follows.
 - When you started playback.
 - Track select finished.
 - manual search.

Select the track

- Turn the 32 TRACK knob.
- By pushing 32 TRACK knob down while turning, the tracks will increment 10 at a time.

Move the Cue point

- If you would like to start playback other from the beginning of the track, you need to move Cue Point using fast Search, scan and manual search function.

1 You can move to the approximate playback start position by 33 or 34 FAST SEARCH buttons.

[Quick Jump]

- If the FAST SEARCH button is tapped shortly, the playback position jumps about 10 seconds. The jump time can be selected in the preset mode from 10,20,30 or 60 sec.

[FAST SEARCH]

- When the FAST SEARCH button is pressed and held in, the disc is fast-searched.

2 Push the 27 DISC MODE button for more than 1 sec to set 12 Scratch Disc to search mode. The DISC MODE button LEDs will turn off.

3

FAST SEARCH

When 12 Scratch Disc is pressed in the play, pause, Cue or frame repeat mode, it works as the fast search function. Forward fast search starts when the disc vicinity of the ▶ mark is pressed. The speed of forward fast search can be selected by pressing the disc at fast search different positions ▶▶▶, ▶▶▶▶ and ▶▶▶▶▶.

Reverse fast search starts when the disc vicinity of the ◀ mark is pressed. The speed of reverse fast search can be selected by pressing the disc at different positions ◀◀◀, ◀◀◀◀ and ◀◀◀◀◀.

Manual Search

When 12 Scratch Disc is turned in the pause, Cue or frame repeat mode, it works as the manual search function. Turn the 12 Scratch Disc to change Cue point. You can hear the short sound of the current Cue point.

3 ★1 Manual search allows you to move the CUE point around by one frame at a time (1/75 second) with an audible frame-repeat sound.

4 After you found your preferred Cue point, push the 11 CUE button then a new Cue point is set.

Adjusting the pitch

- With Pitch slider you can adjust the playback speed (Pitch).
- If you would not prefer to change key of sound, we use the Key Adjust function.

1 Push the 35 PITCH/KEY button to PITCH LED lights up.

- PITCH → KEY (key adjust) → OFF

2

Pitch decreases ↑

Move the 37 Pitch Slider to adjust the pitch. The current pitch setting is displayed on the display.

↓ Pitch increases

3 DN-D6000 has six pitch ranges, 4%, 10%, 16%, 24%, 50% and 100%. When the 35 RANGE button is pushed for more than 1 sec, the pitch range can be selected with the 32 PARAMETERS knob.

- When the 32 PARAMETERS knob is pushed the pitch range is entered and the pitch range selection mode is cancelled.

Pitch Bend

- With PITCH BEND function you can change pitch temporary. DN-D6000 has two ways for this function PITCH BEND buttons and Scratch Disc.

1 **[PITCH BEND +/- buttons]**

- Push the 35 PITCH BEND - or 36 + button for momentary change of pitch. While holding these buttons down, the pitch continues to change up to the limitation.
- After releasing the PITCH BEND buttons, playback pitch returns to slider setting.

2 **[Scratch Disc]**

- When the disc mode is set to SEARCH/BEND with the 27 DISC MODE button, the playback speed can be changed by turning 12 Scratch Disc during playback.
- When 12 Scratch Disc pressed, it works as the fast search function.

Power on play

- When "POWER ON PLAY" is set to "ON" at 15 PRESET "(10) Power Play", playback starts from the first track on the disc when the power is turned on.

Relay playback



- Relay Play function is a playback mode to continue play tracks of CD1 and CD2 in DN-D6000.

6 NEXT TRACK

- It's now possible to select the beginning of the next track to be played while continuing playback of the current track without interrupting playback.
 - *Crossfade can also be used for a smooth transition.

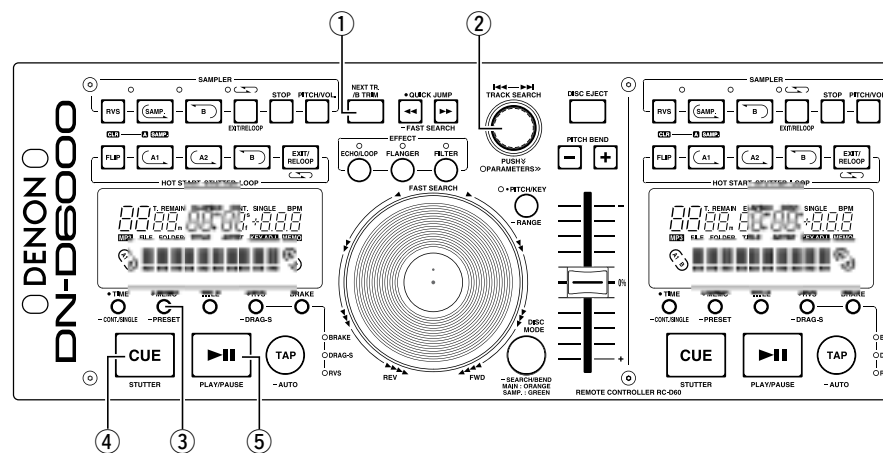
1	<p>RELAY PLAY ON</p> <p>① When "Relay. ON" is selected for [15] PRESET "(14) Relay Mode" and playback starts, RELAY PLAY starts.</p> <ul style="list-style-type: none"> If RELAY MODE is selected with PRESET of one side. RELAY PLAY will be operated with CD1 and CD2. When RELAY MODE is selected, "SINGLE" or "CONT." display flashes. In the single play mode, when the one player's playback reaches end of track, another player starts playing. In the continuous play mode, when the whole tracks on one side are finished, another player starts. The discs in CD1 and CD2 can be played alternately. <p>* The CD1 and CD2 can be played overlapping. The overlap playback time can be selected at [15] PRESET "(2) Next Track".</p>
2	<p>RELAY PLAY OFF</p> <p>② Stop playback and select "Relay. OFF" is selected for [15] PRESET "(14) Relay Mode".</p>

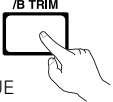

1	<p>Enter Next Track mode</p> <p>① When the NEXT TR./B TRIM button is pushed during playback, the NEXT TRACK function is turned on.</p> <ul style="list-style-type: none"> When this mode is set, CUE button blink. When the button is pushed again, the NEXT TRACK mode is turned off. However, when seamless loop point B is set, the point B trim mode is selected. In this case press the button again to turn the trim mode off. 
2-1	<p>Select the track</p> <p>② Turn the PARAMETERS knob and select for the next track to be played.</p> 

2-2	<p>Select the MEMO</p> <p>③ The CUE point of MEMO can be selected as NEXT TRACK.</p> <ul style="list-style-type: none"> When the NEXT TRACK with which MEMO is memorized is selected, "MEMO" is displayed on the character display. If the MEMO button is pushed at this time, the CUE point is memorized as the NEXT TRACK & point to be selected. The MEMO will be canceled if another track is selected by PARAMETERS knob or the MEMO button is pushed again.
------------	---

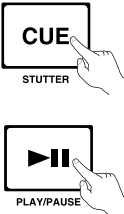
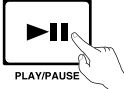
3	<p>Track search start</p> <p>④ When the CUE button is pushed after selecting the track, current playback continues as the next track is searched for and the standby mode is set. When the standby mode is set, the CUE button lights up and the PLAY/PAUSE button flashes.</p> <ul style="list-style-type: none"> During this time, if a loop of 8 seconds or less is actively looping, it will continue to loop until PLAY is ultimately pressed. If a loop is over 8 sec, you must first EXIT from the loop in order to enter Next Tr mode. The time display indicates the remaining playback time for data in the memory after CUE is pressed. <p>NOTE: The amount of time for which playback of the currently continuing track can be continued is a maximum of 10 seconds from the time searching for the next track starts.</p> 
4	<p>Next Track playback start</p> <p>⑤ When the PLAY/PAUSE button is pushed, the current playback is stopped and playback of the next track starts.</p> <ul style="list-style-type: none"> The currently playing track can be faded out when starting to play a different track. The fade out time can be selected at [15] PRESET "(2) Next Track". If the PLAY/PAUSE button is not pushed after standing by at the next track, when in the CONT. playback mode, playback of the next track starts once all of the currently playing playback data has been played. The same goes for SINGLE playback mode. 

7 SCRATCH

You can Scratch in CD or Sampler mode.

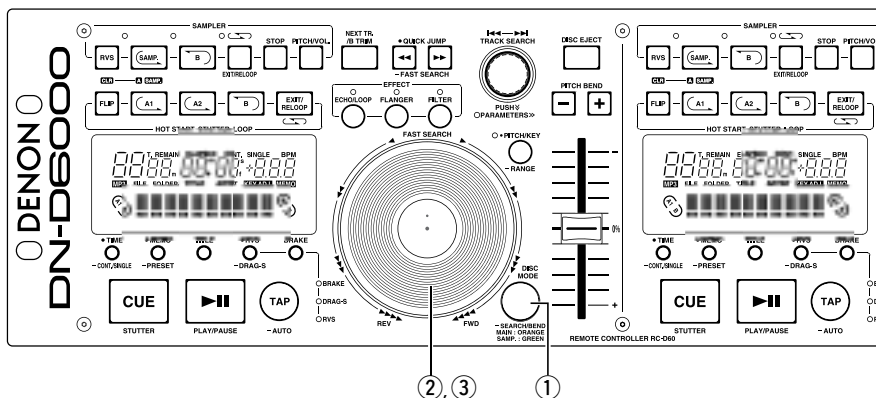

Stop the Scratching

③ When the SCRATCH DISC is released, scratch play stops and normal play or pause mode is set.

*The time after which the normal play or pause mode is set after scratch play stops can be selected at [15] PRESET "(4) Scratch".

3

Select Scratch source

① Select the source to be scratched using the DISC MODE button.



Each short push of the DISC MODE button switches between MAIN and SAMPLER.

MAIN: The DISC MODE button light up in orange.

SAMPLER: The SCRATCH MODE button light up in green.

- If scratching is possible, the LED for the selected source flashes.
- If scratching is not possible immediately, because for example the Sampler setting has not been made, the LED for the selected source lights without flashing.

1

Start the Scratching [Scratch Disc]

② When MAIN is selected as the Scratch mode and Scratch Disc is turned while pushing by hand, the Main Track CD sound is scratched.

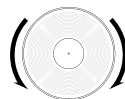

When SAMPLER is selected as the Scratch mode and Scratch Disc is turned while pushing by hand, the sampler sound is scratched.

The stroke of a scratch can be selected at [15] PRESET "(3) Scratch stroke".

- Scratching may not possible immediately, because for example the disc memory has not been fully loaded yet.

2

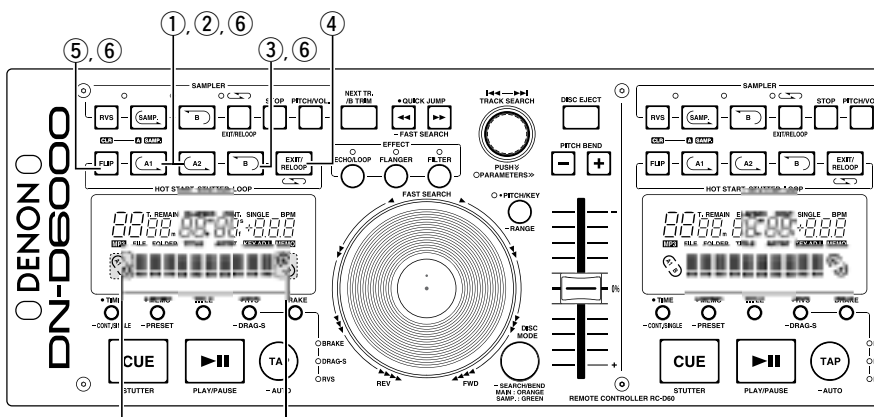

8 SEAMLESS LOOP/HOT START/STUTTER

Seamless Loop/Hot Start/Stutter (A1, A2 buttons)

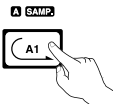
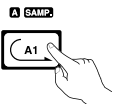
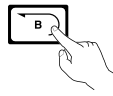

Operation display (refer to the section describing the display)

<p>1</p>	<p>Setting the A point (loading the Hot Start data)</p> <p>① Push the A1 or A2 button to set the A point and Hot Start data loading starts.</p> <ul style="list-style-type: none"> • A1 and A2 buttons can be used separately for each Hot Start. • When an A point is set, the corresponding A button and “A” display light and that button is set to the Hot Start mode. • The BPM is set independently for each Hot Start automatically. 	<p>3-1</p> <ul style="list-style-type: none"> • The B button works with respect to the A point operated before the B button was pushed.
<p>2</p>	<p>Starts Hot Start</p> <p>② When A1 or A2 button is pushed, Hot Start playback starts from the corresponding A point.</p> 	<p>3-2</p> <ul style="list-style-type: none"> • If the B button is pushed during Seamless Loop playback or after EXIT playback, the B point moves to the point at which the button was pushed. • When the B point is set, the B and “B” displays light.
<p>3-1</p>	<p>Setting the B point for Seamless Loop</p> <p>③ When the B button is pushed after setting the A point or after starting Hot start playback, the B point is set and Seamless Loop playback starts from the A point.</p> 	<p>4</p> <p>Playing Seamless Loops</p> <ul style="list-style-type: none"> • When the B point for A1 is detected after playback started from A1 point, playback returns to A1 point with seamless. While A1 to B looping, B point for A2 ignored. • When the B point for A2 is detected after playback started from A2 point, playback returns to A2 point with seamless. While A2 to B looping, B point for A1 ignored.

<p>5</p>	<p>Exit/ReLoop</p> <p>④ In Seamless Loop playback, you can force exit from or return to the loop.</p>  <p>EXIT: While the Seamless Loop playback, push the EXIT/RELOOP button to exit from loop. DN-D6000 continues playback after the B point.</p> <p>RELOOP: When the EXIT/RELOOP button is pushed after exit the loop, Seamless Loop playback resumes from the A point.</p>
<p>6</p>	<p>Stutter</p> <ul style="list-style-type: none"> • A1 and A2 points can be also used for Stutter playback. <p>⑤ To enable stutter playback, push FLIP button for A1/A2 buttons, then “C” display turns off.</p> <p>Press the FLIP button to switch between the Hot Start/Seamless Loop and Stutter modes.</p> 
<p>7</p>	<p>Clear the A1/A2 point</p> <p>⑥ While pressing the FLIP/(CLR) button, push the A1 or A2 button to clear the corresponding A and B points.</p> <p>Or push the FLIP button for more than 1 sec to clear both A1 and A2 points at once.</p> <p>Quickly pressing the “FLIP” button first and then A1, A2 or B buttons will clear these points individually.</p> 

9 B TRIM

- The Seamless Loop and Sampler B points can be fine-adjusted using the Scratch Disc.
- Trim the points during loop playback as a rehearsal.

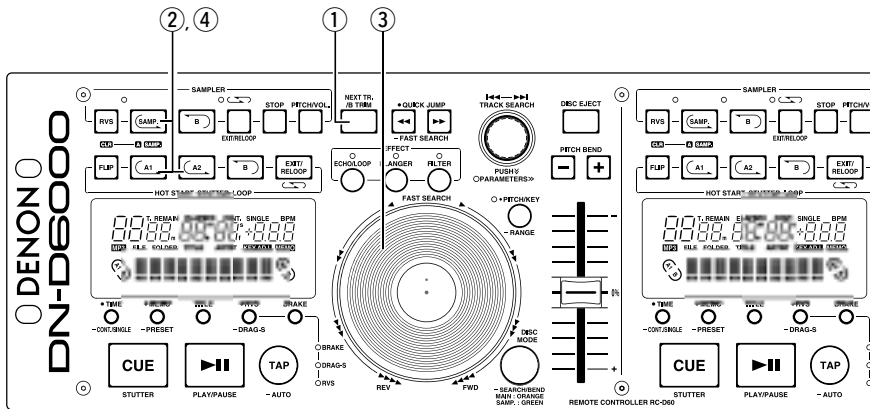

B Trim

1 When the NEXT TR./B TRIM button is pressed during seamless loop playback, the B TRIM mode is turned on. When the NEXT TR./B TRIM is pressed during playback, the NEXT TRACK mode is set. If the button is pressed again without performing the NEXT TRACK mode operation, the B TRIM mode is selected.

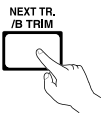

2 **Select B point**

The A button illumination automatically flashes for the last loop created or accessed.

- Or the A button or the SAMP button is selected pressing.

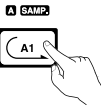

3 **Trim B point**

Turn Scratch Disc slowly to move the B point 1 frame at a time.

- Range for trimming B point is limited as follows.
 B point for Loop: Between 5 frames after A point and disc end.
 B point for Sampler: Between 5 frames after A point and Sampler end.
 *MP3 Between 5 frames after A point and file end.



4 **Save the B point**

Push the A or SAMP button again to save new B point, and the unit automatically exit from the B Trim mode.

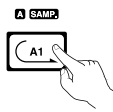

10 AUTO BPM COUNTER / EFFECTOR

AUTO BPM COUNTER

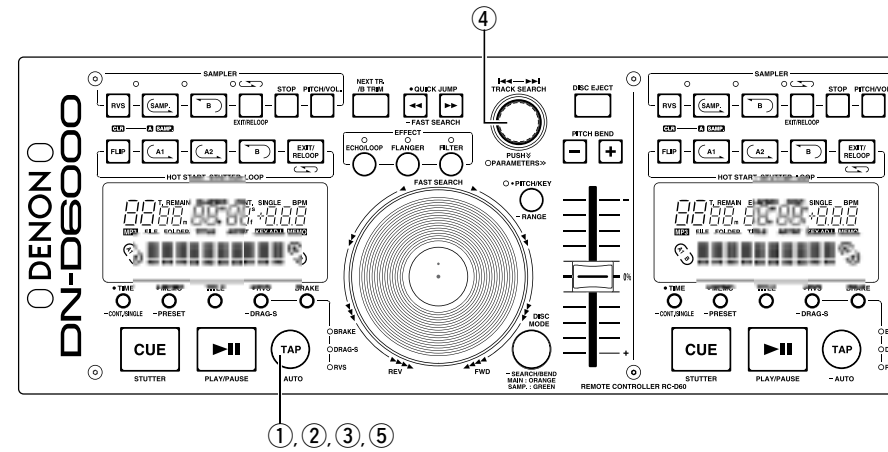

AUTO BPM COUNTER

Beats per minute (BPM) of a track is measured automatically and displayed during playback or in Cue standby mode. Measured BPM values are synchronized with the effector parameters such as:(ECHO/LOOP and FLANGER time)

- When Auto BPM COUNTER is off, pushing the TAP button for 1 second, reactivates the AUTO BPM COUNTER to turn back on.
- If you change or select a new track, the old BPM is cleared and the Auto BPM Counter starts to detect the new track automatically.

NOTE:
 AUTO BPM COUNTER might not be able to be measured correctly according to the music.
 *If this happens, please use the TAP feature.

BPM LOCK

The data measured by the auto BPM counter is locked.

1 Push the TAP button once while auto BPM counter is operating. "BPM Lock" is displayed for 1 second.



TAPPING

The interval when the TAP button is pushed repeatedly is measured and BPM is calculated.

2 When you push the TAP button, the auto BPM counter turn off. Push the TAP button repeatedly about 5~10 times according to the beat.





MANUAL INPUT

The known BPM can be dialed in directly by the numerical value.

3 The BPM manual input mode is available when the TAP button is pushed for more than 2 sec. "Manual In" is displayed is the screen.

4 You can input BPM value directly with the PARAMETER knob.

5 When the TAP button is pushed again, the BPM manual input mode is turned off and the BPM is locked to that value.





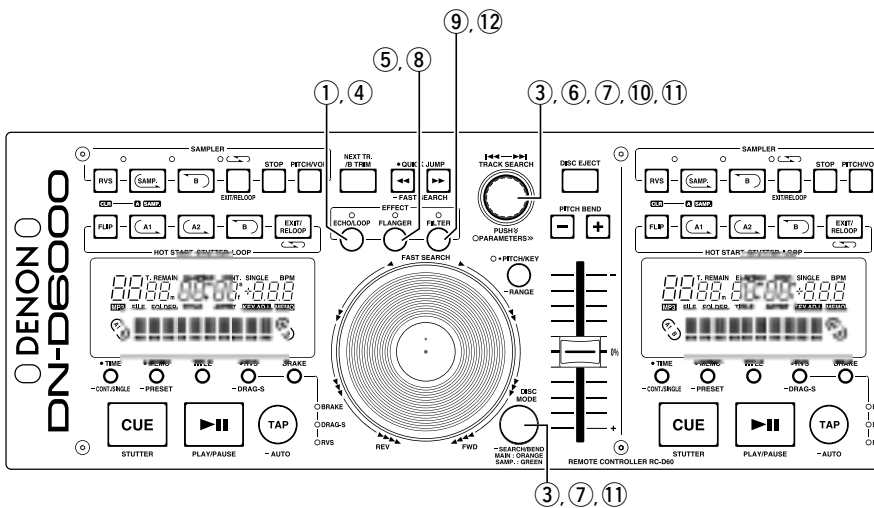

EFFECTOR

One of the six effectors can be selected.

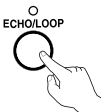

ECHO/LOOP

1-1	<p>ECHO/LOOP ON</p> <p>① When the ECHO/LOOP button is pressed, the echo/loop function is turned on and the parameter selection mode is set.</p> <p>*When echo/loop function is on, press the ECHO/LOOP button to set the parameter selection mode.</p> 
1-2	<p>Set the parameters</p> <p>② In the parameter selection mode, the "ECHO/LOOP" and "PARAMETERS" LED flashes and the echo/loop parameters can be selected with PARAMETERS knob and Scratch Disc.</p> <p>Echo Feedback number:Scratch disc. *1 The Echo Feedback number is displayed in the playback position indicators.</p> <p>Echo Time:PARAMETERS knob. *2 The Echo time is displayed in the character display.</p> 

1-3	<p>Select the LOOP mode</p> <p>When the feedback number is set to the maximum, loop playback with the specified time begins. Track can be search for and the disc can be replaced during loop playback.</p> <p>ECHO LOOP FADE OUT</p> <ul style="list-style-type: none"> The parameter mode is turned off while the echo loop is reproducing when the back cue or NEXT TRACK is selected at the parameter selection mode. When the new track is selected and playback is started, echo loop playback stops by fade out. An echo loop playback and a normal playback can be smoothly replaced. The disc can also be ejected during Echo Loop and replaced with a new disc without interrupting the sound. Once a new track is selected and PLAY is pushed, the echo loop starts to automatically fade out.
1-4	<p>Parameter selection mode OFF</p> <p>③ When the PARAMETER knob or the DISC MODE button is pushed, parameter selection mode is canceled.</p> 

ECHO/LOOP OFF

1-5

④ When the ECHO/LOOP button is pressed, the echo/loop parameter selection mode is set. If the ECHO/LOOP button is pressed again, the echo/loop function is turned off.

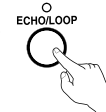

FLANGER

FLANGER ON

2-1

⑤ When the FLANGER button is pressed, the flanger function is turned on and the parameter selection mode is set.

*When the flanger function is on, press the FLANGER button to set the flanger parameter selection mode.



Set the parameters

2-2

⑥ In the parameter selection mode, the "FLANGER" and "PARAMETERS" LED flashes and the flanger parameters can be selected with PARAMETERS knob and scratch disc.

FLANGER Gain:Scratch disc.
*3 The FLANGER gain is displayed in the playback position indicators.

FLANGER Time:PARAMETERS knob.
*4 The FLANGER time is displayed in the character display.



Parameter selection mode OFF

2-3

⑦ When the PARAMETER knob or the DISC MODE button is pushed, parameter selection mode is canceled.



FLANGER OFF

2-4

⑧ When the FLANGER button is pressed, the flanger parameter selection mode is set. If the FLANGER button is pressed again, the flanger function is turned off.



FILTER

FILTER ON

3-1

⑨ When the FILTER button is pressed, the filter function is turned on and the parameter selection mode is set.

*When filter function is on, press the FILTER button to set the filter parameter selection mode.

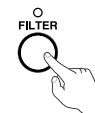

Select the parameters

3-2

⑩ In the parameter selection mode, the "FILTER" and "PARAMETERS" LED flashes and the filter parameters can be selected with PARAMETERS knob and scratch disc.



Filter Frequency:Scratch disc.
*5 The Filter frequency is displayed in the playback position indicators.

Filter types:PARAMETERS knob.
*6 The Filter types is displayed in the character display.

Parameter selection mode OFF

3-3

⑪ When the PARAMETER knob or the DISC MODE button is pushed, parameter selection mode is canceled.



FILTER OFF

3-4

⑫ When the FILTER button is pressed, the filter parameter selection mode is set. If the FILTER button is pressed again, the filter function is turned off.

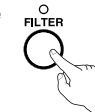

11 SAMPLER

DN-D6000 has Sampler of 15 seconds length. This Sampler can also be looped and scratching during playback.

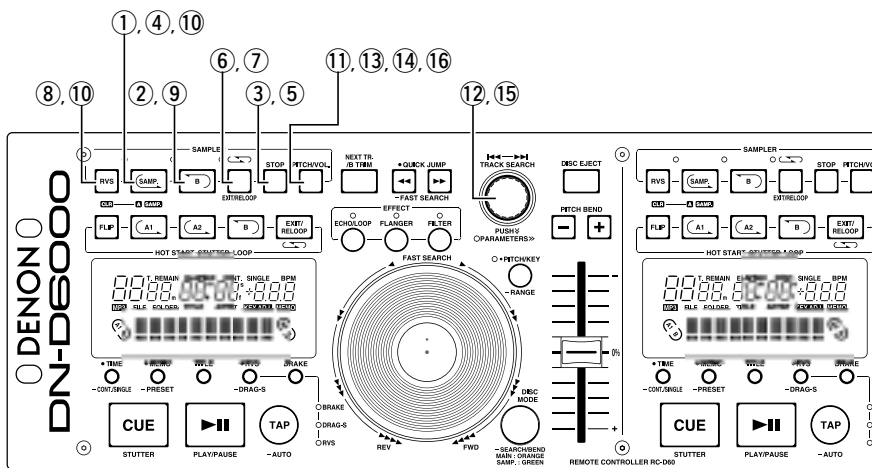

1	<p>Record in Sampler</p> <p>① When the SAMP button is pushed in the standby or playing, the sound from SAMP point is recorded to Sampler memory up to 15 seconds.</p> <ul style="list-style-type: none"> The SAMP button is flashing while recording. When the recording is completed, the button turns off and the corresponding SAMP B LED lights up. The remain time of the Sampler memory is displayed in the character display.
2	<p>Setting B point</p> <p>② When the B button is pushed during Sampler recording, the Sampler Loop B point is set and the loop mode turns on.</p> <ul style="list-style-type: none"> Recording continues for approximately 15 seconds without stopping after set B point. If the B point is not set, recording end point set as B point automatically. Also EXIT/RELOOP LED light to indicates Sampler Loop mode is set automatically.

3	<p>Stop recording</p> <p>③ To stop recording before recording finish automatically with memory full, push the STOP button.</p> <ul style="list-style-type: none"> The EXIT/RELOOP LED light to indicates Sampler Loop mode is set automatically.
4	<p>Play Sampler sound</p> <p>④ Playback of the Sampler sound starts when the SAMP button is pushed after recording has stopped.</p> <ul style="list-style-type: none"> Sampler playback continues in looping. With setting B point, playback loop between A and B point. Without B point setting Sampler loops whole recorded length (about 15 seconds). <p>⑤ To stop the Sampler sound push STOP button.</p>

5	<p>Select Sampler Loop mode</p> <p>You can select loop mode for Sampler when Sampler playback stop.</p> <p>Loop (default): Sampler playback continues with looping. (EXIT/RELOOP LED stays lit)</p> <p>Exit: Sampler playback continues over B point up to recording length. (EXIT/RELOOP LED flashes)</p> <p>Single: Sampler playback stops at B point. (EXIT/RELOOP LED turned off)</p> <p>⑥ To select loop mode, push EXIT/RELOOP button after recording and before playing.</p>
6	<p>Exit and Reloop</p> <p>⑦ The EXIT/RELOOP button can be used same as Seamless Loop function.</p>
7	<p>Reverse Play</p> <p>⑧ You can play the Sampled sound in reverse by pushing the RVS button. In reverse play mode RVS LED lights up.</p> <ul style="list-style-type: none"> Reverse playback will take effect when you push the SAMP button after reverse mode has been turned on. To return to normal forward playback, push the RVS button once again.
8	<p>Moving Sampler B point</p> <p>⑨ When the B button is pushed during Sampler playback, the B point moves to the point at which the button was pushed, and loop playback from point A starts.</p>
9	<p>Clearing the Sampler data</p> <p>⑩ While pressing the RVS/(CLR) button, push the SAMP button to clear the Sampler.</p> <ul style="list-style-type: none"> Or, by pushing the RVS/(CLR) button for more than 1 sec, you can clear Sampler.

Adjust pitch	<p>The Sampler playback pitch can be adjustable.</p> <p>⑪ Push the SAMP.PITCH/VOL. button, the pitch input mode is set, PARAMETERS LED flashes and the current settings are displayed on the character display.</p> <ul style="list-style-type: none"> Start Sampler playback. <p>⑫ Turning the PARAMETERS knob can change the pitch.</p> <ul style="list-style-type: none"> When pushing down and turning the PARAMETERS knob, you can change the pitch range 10 times faster.
Adjust sound level	<p>The Sampler playback sound level can be adjustable.</p> <p>⑬ Push the SAMP.VOL button again when the pitch input mode, the sound level input mode is set, PARAMETERS LED flashes and the current settings are displayed on the character display.</p> <ul style="list-style-type: none"> Start Sampler playback. <p>⑭ Turning the PARAMETERS knob can change the sound level.</p> <p>⑮ Push the SAMP.PITCH/VOL. button again to turn the sound level input mode off.</p>

12 MP3 PLAYBACK

The DN-D6000 can playback MP3 files via CD-R/RW media made according to the following conditions.

* MP3 disc's made by formats other than below settings cannot be played back on our system.

* In most cases, you can find the below settings within the properties of your burners PC software.

Please refer to your manual or contact your software vendor for assistance regarding these settings.

- NOTE:**
- Depending on the type of MP3 encoding or writing software, with some files noise may be generated or it may not be possible to play the file.
 - Recordings you make are for your personal use and should not be used in ways infringing upon the copyright holder as per copyright laws.

MP3 FORMAT

Disc Format	Applicable file extensions	.mp3 .MP3 .mP3 .Mp3
	ISO9660	Level 1(max. 8/"8.3" character style)
		Level 2 (max. 31/30 character style)
	Joliet	max. 63/63 character style
	Romeo	max. 63/63 character style
	CD-ROM sector format	mode-1 only
	Folder/directory hierarchical level	max. 8 levels down (* note #1)
	Max. number of Folders	No limit (* note #2)
Max. number of files	max. 255 files (* note #3)	
MP3 Format	MPEG-1	Audio Layer-3 32-320kbps, f/s 44.1kHz
	ID-3 Tag	V1.0,V1.1,V2.2,V2.3,V2.4
	Encoding	C.B.R , V.B.R
	NOTE : .m3u Play List are not supported.	
Disc Writing Method	Disc at Once and Track at Once	
	Multi Session	If the 1st session is CDDA ,you can playback only CDDA track. If the 1st session is MP3,you can playback only MP3 file.
NOTE : Packet Write is not supported.		

note #1 Cannot playback files in a folder located further from the specified Folder/directory hierarchical level.

note #2 The number of total folders is not limited, while the number of total files is limited.

note #3 If the number of files exceeds 255, the unit can play first 255 files, and no further files are recognized.

Display

- The elapsed file playing time and the remaining file playing time (for C.B.R files only) can be selected.
- The file name display, folder name display and ID-3 tag can (title/artist name/album name) be displayed. Each time the TITLE button is pushed, the file name display/folder name display, title display, artist name display or album name display are selected.

NOTE:

Title and artist name use the data of ID-3 tag.

It is not data of a file name.

Play, Pause and Cue

- Like with a normal CD, it is possible to play, pause and back-cue.
- Pitch range, 4%, 10%, 16%

NOTE:

- When you back cue V.B.R.encoded files, the start position returns to the head of file 00:00:00 rather than where music is detected.

Select the file

1	<p>Select the file search modes</p> <p>For MP3 discs, the file search modes described below can be selected by pushing the TRACK SEARCH knob and holding it in for over 1 second.</p> <ul style="list-style-type: none"> • The file search mode is selected by turning the PARAMETERS knob and set by pushing the knob.
2	<p>File search (File)</p> <ul style="list-style-type: none"> • When the TRACK SEARCH knob is turned, file searching is performed in the order of the file numbers. • When the TRACK SEARCH knob is pushed in and turned, file searching is performed 10 files at a time.
3	<p>File/Folder search (FileFolder)</p> <ul style="list-style-type: none"> • When the TRACK SEARCH knob is turned, file searching is performed in the order of the file numbers. • When the TRACK SEARCH knob is pushed in and turned, folder searching is performed in the order of the folder numbers.
4	<p>Artist name search (ArtistName) Title name search (Title Name)</p> <p>If the artist name or title name is recorded in the file name as described below, it is possible to search in alphabetical order of artist or title names.</p> <ul style="list-style-type: none"> • When recorded in order of artist name and title name (Artist - title, (Artist)(Title), [Artist][Title]) and with "-", "()" or "[]" between artist names and title names, it is possible to search artist names and title names in alphabetical order. <p>NOTE:</p> <ul style="list-style-type: none"> • These name search functions cannot be selected unless the file names are recorded in the specified format. • Title and artist name use the data of a file name. It is not data of ID-3 tag. <ul style="list-style-type: none"> • When the artist name search or title name search mode is selected and the TRACK SEARCH knob is pressed in while turned, name search is performed in the alphabetical order of the names. • If the TRACK SEARCH knob is turned after searching in alphabetical order is finished, file searching is performed in the order of the file numbers from the name with the selected letter. • If the CUE button is pushed after file searching, the searched file is searched for and the standby mode is set.

File name search (File_Name)

Files can be searched for by file name in alphabetical order.

- 5**
- When the file name search function is selected and the TRACK SEARCH knob is pushed in while turned, the file names are search in alphabetical order.
 - If the TRACK SEARCH knob is turned after searching in alphabetical order is finished, file searching is performed in the order of the file numbers from the file name with the selected letter.
 - If the CUE button is pushed after selecting the file, the selected file is searched for and the standby mode is set.

NOTE:

When the file name dose not correspond to the format of 4, file name search is selected.

Manual search & Fast search

For only C.B.R files, manual searching and fast searching can be performed.

NOTE:

- With manual searching and fast searching, it is only possible to search within the selected file.
- Manual searching in the reverse direction is possible up to the point 10 seconds before the point at which searching starts.
- The searching speed may vary according to the file's compression rate, etc.

Scratch

Scratch playback is possible in the same way as with normal CDs.

- NOTE:**Scratching (back spinning) in the reverse direction is possible up to the point 10 seconds before the point at which reverse playback was started.

Seamless Loop/Hot start/Stutter

For only C.B.R. files, Hot starting, seamless loop playback and stuttering can be performed in the same way as with normal CDs.

- NOTE:**The A and B points for the seamless loop must both be set within the same file.

Platter Effect



Platter effect is supported in the same way as with normal CDs.

- NOTE:**Reverse playback is performed for a maximum of 10 seconds, after which playback returns to normal.

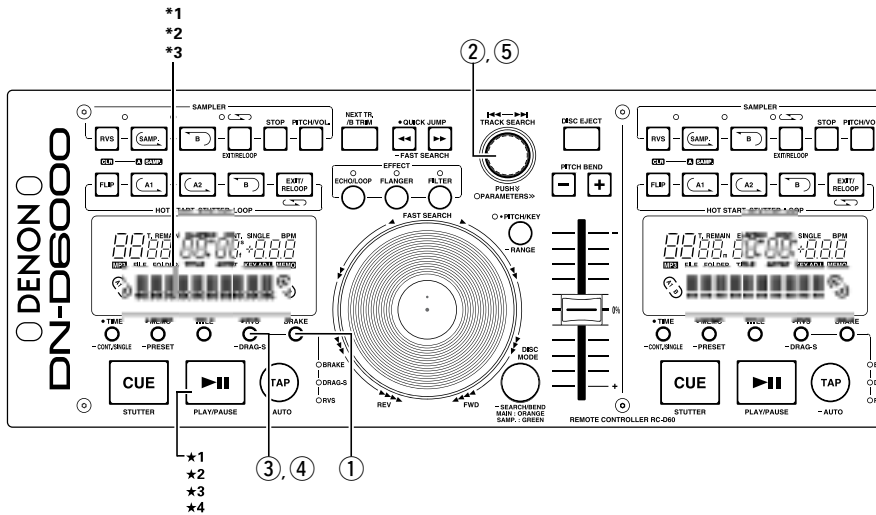
13 PLATTER EFFECT





BRAKE

<p>1-1</p>	<p>BRAKE Simulates a winding-down sound of a turntable coming to a full stop slowly. Adds a echo sound when playback stops.</p> <p>Set the BRAKE mode</p> <p>① The BRAKE function can be turned on by pushing the BRAKE button.</p> 
<p>1-2</p>	<p>Select the BRAKE time When the BRAKE turn on, the PARAMETERS LED flashes and parameter are displayed. If you use with default settings, there is a 3 second time out of inactivity for the BRAKE button once selected and PARAMETERS knob if adjusted. After 3 seconds, and exits out of the BRAKE menu.</p> 



<p>1-2</p>	<p>② The BRAKE time can be selected with the PARAMETERS knob.</p> <ul style="list-style-type: none"> When the PARAMETERS knob is pushed, the time is entered and the BRAKE time selection mode is cancelled. <p>*1 BRAKE time is displayed on play position indicator.</p> 
<p>1-3</p>	<p>Start the BRAKE</p> <p>*1 The BRAKE is activated when the ►► button is pushed during playback.</p>
<p>1-4</p>	<p>STOP the BRAKE</p> <p>*2 The BRAKE mode can be cancelled by pressing the ►► button again during this effect.</p>

<p>1-5</p>	<p>BRAKE mode off When the BRAKE buttons is pressed, the BRAKE time selection mode is set. If the BRAKE button is pressed again during this time, the BRAKE functions is turned off.</p> 
-------------------	---

RVS

<p>2-1</p>	<p>Set the RVS mode</p> <p>③ The RVS function can be turned on by pushing the RVS/_DRAG-S button.</p> 
<p>2-2</p>	<p>Start the RVS (REVERSE) play:</p> <p>*3 Each push of the ►► button switches between reverse playback and normal playback.</p> <p>*2 Play position indicator lights up in orange during reverse playback.</p> <ul style="list-style-type: none"> The reverse play turns off when the Hot Start or stutter is started.
<p>2-3</p>	<p>RVS mode off If the RVS buttons is pressed when in the REVERSE MODE, the reverse mode is turned off.</p> 

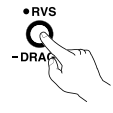
DRAG-S

<p>3-1</p>	<p>DRAG-S (DRAG START): Simulates the dragging sound of a turntable starting up from a stop mode.</p> <p>Set the DRAG-S mode</p> <p>④ The DRAG-S function can be turned on by pushing the RVS/_DRAG-S button for more than 1 sec.</p> 
<p>3-2</p>	<p>Select the DRAG-S time: When the DRAG-S turn on, the PARAMETERS LED flashes and parameter are displayed. If you use with default settings, there is a 3 second time out of inactivity for the DRAG-S button once selected and PARAMETERS knob if adjusted. After 3 seconds, and exits out of the DRAG-S menu.</p> <ul style="list-style-type: none"> When the PARAMETERS knob is pushed, the time is entered and the DRAG-S time selection mode is cancelled. <p>*3 DRAG-S time is displayed on play position indicator.</p> 
<p>3-3</p>	<p>Start the DRAG-S:</p> <p>*4 The DRAG-S is activated when playback is started with the ►► button.</p>
<p>3-4</p>	<p>DRAG-S mode off: If the DRAG-S button is pressed for more than 1 sec, the DRAG-S time selection mode is set. If the DRAG-S button is pressed again during this time, the DRAG-S function is turned off.</p> 

14 MEMO (Custom Setting Memory)

CD setting information can be stored in the non-volatile memory. The stored information can be called out of the memory later, making it easy to prepare for your mixing.

NOTE: The MEMO cannot be used by MP3.

1. About TRACK MEMO

- Up to 1000 memo points can be stored to internal memory for later recall. The number of tracks on a particular CD only limits the amount of memo points available per that disc. Example: If your CD has 22 tracks, you can only save up to 22 memos. (1 memo group per track.)

CAUTION:

DN-D6000 is the maximum possible number of tracks that can be stored to memory.

However, to simplify the MEMO operations, the memory system manages each 200 MEMO data package as a minimum unit (the total 1000 memory capacity divided into 5 package units). When you want to clear just one MEMO data in the 1 MEMO CLEAR mode (see page 20), the unit will erase the memo information but not the internal memo allocation number. Accordingly, depending on conditions, the number of tracks that can be stored in the memory may be fewer than 1000.

Once you reached 1000 stored points, you will see a message that says "MEMO FULL!". At this time you will need to "delete" old data to make room for new memo points. Therefore the oldest 200 memo points will be deleted and become clear.

- The MEMO indicator on the display lights up when a track for which data is stored in the memory is selected.

2. MEMO ITEMS

The following items are max to be stored under 1 memory bank:

- Cue point
- A1 and B1 points, A2 and B2 points
- Playing pitch, pitch on/off, Key Adjust on/off setting

3. MEMO MODE SELECT

- Push the **MEMO** button in Cue mode to enter MEMO mode.
- Turn the **PARAMETERS** knob to select the various MEMO modes from as follows.

Memo Set, MemoCall, Memo Clr

Depending on conditions, some modes cannot be selected.

- Push the **MEMO** button again to exit MEMO mode.

(1) Storing data in the memory [Memo Set]

- After make the settings to be stored in the memory, then push **CUE** button.
- When MEMO indicator on the display is off in Cue mode, push **MEMO** button to enable Memo set function.
- If MEMO indicator lights up, it is necessary to clear existing Memo before store new Memo.
- At last push **PARAMETERS** knob to fix. You can see "Complete!" message and MEMO indicator lights up.

MEMO FULL

- If the memory is full and no more data can be stored, "Memo Full!" and "Del. 200?" message appears.
- In this case, you need to clear memory of First 200s Memo (number 1 to 200) at a time to make space for new memos.
- To make space, push **PARAMETERS** knob while "Del. 200?" message is displayed.
- "Delete OK?" message appears then push **PARAMETERS** knob again to execute clearing.
- After the first 200s Memo (number 0 to 199) are cleared, number after 200 Memo are renumbered as new 1, 2, 3...(now you have new 200 empty space.).

(2) MEMO CALL [Memo Call]

- When the CD includes tracks that DN-D6000 has Memo is inserted, MEMO indicator flashes 5 seconds.
- To call out the Memo data, select the track that you made MEMO. Then MEMO indicator lights up.
- Push the **MEMO** button to enable Memo call function.
- When the **PARAMETERS** knob is pushed in the Memo call mode, all the data stored in the memory is loaded. DN-D6000 goes to standby mode at the called Cue point.

- When the playing pitch is loaded from the Memo with PITCH LED flashes, playing Pitch is locked until Pitch Slider comes same Pitch. While playing Pitch is locked, PITCH LED keeps flashing.

(3) 1 MEMO CLEAR [Memo Clr]

- To clear one Memo data, select the track that you made MEMO. Then MEMO indicator lights up.
- Push the **MEMO** button to enable Memo clear function.
- When the **PARAMETERS** knob is pushed in MEMO CLEAR mode, the Memo data is cleared and the MEMO indicator on the display turns off.

ALL MEMO CLEAR

- All memory data can be cleared.
- For instructions, see **PRESET "(15) MEMO ALL CLEAR"**.

NOTE:

- "Memo Ext" is displayed if the "Memo Set" or "Memo Clr" operation is performed for a disc stored on the other drive. If this happens, load the disc in the other drive.

15 PRESET

1. Preset mode

- ① The preset mode is available when **PRESET** button is pushed for more than 1 sec while DN-D6000 is in Cue, pause or no disc mode.
- ② Turn the **PARAMETERS** knob to select the preset item.
- ③ After selecting an item, push the **PARAMETERS** knob to select the preset data.
- ④ To change other Preset items, repeat these steps.
- ⑤ Push the **PRESET**, **CUE** or **PLAY / PAUSE** (**▶||**) button to exit from the Preset mode.

2. Preset items and data

The "*" mark next to the data indicates the default value.

- (1) Auto Cue : Auto Cue level search on/off. (A Cue ON* / A Cue OFF)
- (2) Next Track : Cross_OFF / Cross1sec / Cross2sec* / Cross3sec
Select the time for fading out the currently playing track when playback of a new track is started with the next track function. This time is used also for the overlap playback time of RELAY PLAY.
- (3) S-Stroke (SCRATCH STROKE) : Short*/Long
Allows you to select a comfortable stroke distance for scratching "Long" is set for wide pattern strokes and "Short" is set for small pattern strokes.
- (4) Scratch : Delay_OFF* / Delay -1- / Delay -2- / Delay -3-
Select the time after which the normal play or pause mode is set after scratch play stops.
- (5) Jump Time : Jump10sec* / Jump20sec / Jump30sec / Jump1min
Select the jump time of QuickJump.
- (6) P. Range (PITCH RANGE) : 4% Range / 10% Range* / 16% Range / 24% Range
Select the playing pitch range when the power is turned on.
- (7) EOM Time :
EOM OFF / EOM 10 sec* / EOM 15 sec / EOM 20 sec / EOM 30sec / EOM 60 sec / EOM 90 sec
Track end message start time.
- (8) Total Time : Total ON / Total OFF*
Total time display on / off.
- (9) Fader Mode (FADER START MODE) : Play / Cue* / Play / Pause
Select 2-line type (Cue and Play) or 1 line type (Play and Pause).
- (10) Power Play (POWER ON PLAY) : Play ON / P. Play OFF*
Playback starts when the power is turned on if a disc is loaded.
- (11) Pitch : Pitch ON* / Key adjON (KEY ADJUST ON) / Pitch OFF
Select the pitch mode when the power is turned on.
- (12) Play Mode (SINGLE / CONTINUOUS / SINGLE PLAY LOCK) : Single / Cont. / Play Lock*
Select the play mode when the power is turned on.
- (13) Time Mode (ELAPSED / REMAIN) : Elapsed* / Remain
Select the time mode when the power is turned on.
- (14) Relay Mode : Relay ON / Relay OFF* :
Relay mode on / off.
 - If RELAY MODE is selected by PRESET of CD1 and CD2, RELAY MODE will be selected when the power is turned on.

- (15) Memo Clear (MEMO ALL CLEAR) :

Clear all MEMO data in the non-volatile memory.

- ① To clear all MEMO data, push the **PARAMETERS** .
 - "Clear OK?" flashes on the character display.
- ② Push the **PARAMETERS** knob again and select "OK" to execute clearing all MEMO data.
 - "Memo Clear" is displayed on the character display while clearing.
- ③ Once clearing is completed, "Complete!" is displayed.

- (16) Version No. The DN-D6000's software version is displayed. (SYSTEM / DSP)

- (17) Preset Int.(PRESET INITIALIZE) : Set all the preset data back to the factory defaults.

- ① To clear the PRESET data, push the **PARAMETERS** knob.
"Initial OK?" flashes on the character display.
- ② Push the **PARAMETERS** knob again and select "OK" to start clear the preset data.
"Preset Int" is displayed on the character display while data clearing.
- ③ Once clearing is completed, "Complete!" is displayed.

16 SPECIFICATIONS**GENERAL**

Type:	Compact disc player
Disc type:	Standard compact discs (12 cm discs), CD-TEXT CD-R, CD-RW discs
	NOTE: Finalized CD-R or CD-RW discs can be played back in this unit. However, according to recording quality, some CD-R/RW discs cannot be played.
Dimensions:	Player unit: 482 (W) x 88 (H) x 252 (D) mm (without feet) 18-31/32" (W) x 3-15/32" (H) x 9-59/64" (D) Remote control unit: 482 (W) x 132 (H) x 60 (D) mm (without feet) 18-31/32" (W) x 5-13/64" (H) x 2-23/64" (D)
Installation:	19-inch rack mountable Player unit: 2U Remote control unit: 3U
Mass:	Player unit: 6.3 kg (13 lbs 9 oz) Remote control unit: 2.4 kg (5 lbs 3 oz)
Power supply:	U.S.A., Canada and Taiwan R.O.C. models: 120 V AC $\pm 10\%$, 60 Hz European models: 230 V AC $\pm 10\%$, 50 Hz
Power consumption:	25 W
Environmental conditions:	Operational temperature: 5 to 35°C (41 to 95°F) Operational humidity: 25 to 85% (no condensation) Storage temperature: -20 to 60°C (4 to 140°F)

AUDIO SECTION**Main out, Monitor out**

Quantization:	16-bit linear per channel
Sampling frequency:	44.1 kHz at normal pitch
Oversampling rate:	8 times
Total harmonic distortion:	0.01% or less
Signal to noise ratio:	90 dB or more
Channel separation:	85 dB or more
Frequency response:	20 to 20,000 Hz
Analog output	
Output level:	2.0 V r.m.s.
Load impedance:	10 k Ω /kohms or more
Digital output	
Signal format:	IEC958-Type2
Output level:	0.5 Vp-p 75 Ω /ohms

FUNCTIONS

Instant start:	Within 20 msec.
Variable pitch:	$\pm 4\%$ (0.02% pitch), $\pm 10\%$ (0.1% pitch), $\pm 16\%$ (0.1% pitch) $\pm 24\%$ (0.1% pitch), $\pm 50\%$ (0.5% pitch), $\pm 100\%$ (1.0% pitch)
Pitch bend:	Pitch range $\pm 4\%$ ~ $\pm 24\%$: $\pm 32\%$ Pitch range $\pm 50\%$, $\pm 100\%$: $\pm 99\%$
Sampler	
Sampling:	44.1 kHz
Length:	15 sec.
Output level:	2.0 V r.m.s. (Variable / -14 ~ +6 dB)
Variable pitch:	$\pm 24\%$ (0.1% pitch)
Search precision:	1/75 sec. (1 subcode frame)
Max. scan speed:	Over 20 times normal speed
Max. MEMO memory steps:	1000 steps

* Specifications and design are subject to change without notice for purpose of improvement.

- TABLE DES MATIERES -

1	Caracteristiques principales.....	40	11	Sampler	51
2	Connexions/Installation.....	41	12	Lecture MP3.....	52
3	Nomenclature et fonctions	42 ~ 44	13	Platter Effect.....	53
4	Disques compacts.....	44	14	Memo (Mémoire de réglage personnalisé)	54
5	Fonctionnement de base.....	45	15	Preset	55
6	Plage suivante	46	16	Specifications	56
7	Scratch.....	47			
8	Seamless Loop/Hot start/Stutter.....	48			
9	B Trim	49			
10	Compteur de tempo (BPM) automatique/executeur	49, 50			

• ACCESSORIES

Vérifier que les articles suivants sont inclus dans le carton en plus de l'unité principale:

① Mode d'emploi.....	1	③ Télécommande (RC-D60).....	1
② Cordons de connexion pour la sortie du signal (RCA) ...	2	④ Câble de connexion de la télécommande	1

1 CARACTERISTIQUES PRINCIPALES

Nous vous remercions de votre achat du nouveau DN-D6000. Le rack de montage du double lecteur de CD/MP3 du DN-D6000 est équipé de nombreuses fonctions avancées et offre des performances élevées permettant une créativité et une mise en scène sans limites.

Caractéristiques et fonctions

L'utilisation d'un DSP puissant et une grande capacité de mémoire permet plusieurs nouvelles fonctions de contrôle telles que:

1. SCRATCH

La molette jog comprend un disque scratch, un tapis glissant feutré et une feuille glissante pour garantir la même sensation et une performance comme celle d'une platine tourne-disque analogique.

De plus, le Main Track et le Sampler peuvent être sélectionnés comme source sonore du Scratch.

2. LECTURE MP3

Il est possible de lire des fichiers MP3 créés dans le format spécifié à la page 52.

Des fichiers peuvent être aisément recherchés soit manuellement, soit en numérisant ou en utilisant un nombre de fonctions de recherche de fichier (Recherche de fichier, Recherche de fichier/dossier, Recherche du nom de l'artiste, recherche du nom du titre, Recherche du nom de fichier).

3. RESERVE DE PLAGE SUIVANTE

La plage suivante peut être sélectionnée tout en continuant la lecture de la plage actuelle pour une transition en continu.

4. CROSS FADE

En conjonction avec la fonction de plage suivante, le DN-D6000 peut effectuer un fondu croisé interne uniforme lors de la transition vers une nouvelle plage.

5. HOT START et STUTTER

La fonction Hot Start permet le démarrage immédiate de la lecture à partir d'un point réglé défini par vous-même. Jusqu'à deux points peuvent être réglés à l'aide des touches A1 et A2. Les Hot Starts chargés peuvent également être utilisés pour effectuer le "Stutter" de ces mêmes points. En mode Stutter, l'audio momentanément est entendu selon la durée pendant laquelle ces touches sont maintenues enfoncées et relâchées.

6. SEAMLESS LOOP

Avec cette fonction, toute section d'une plage peut être lue répétitivement sans interruption du son ou limite de longueur. Le DN-D6000 est doté d'une multitude d'options d'enchaînement telles que Sortie, Nouvel enchaînement et Enchaînement double.

7. SAMPLER

Le Sampler numérique On-board peut enregistrer jusqu'à 15 secondes de son de qualité CD à une fréquence d'échantillonnage de 44,1kHz. Il est possible d'enchaîner en continu ce sample ou de le lire à l'envers (REVERSE). Le pitch et le niveau de sortie d'un sample peuvent être réglés séparément.

Le point B peut être réglé facilement ou modifié exactement de la même façon qu'avec la fonction A-B Seamless Loop.

8. B TRIM

Les points B pour les fonctions Seamless Loop et Sampler peuvent être réglés facilement à l'aide du Scratch Disc. Les ajustements peuvent être effectués en temps réel pendant la lecture d'enchaînement en direct.

9. AUTO BPM COUNTER, BPM LOCK, MANUAL TAP, et MANUAL BPM INPUT

En plus du compteur de tempo (BPM) automatique et de la fonction Tap manuelle, le DN-D6000 est également équipé d'une fonction de verrouillage pour verrouiller momentanément le compteur de tempo (BPM) automatique. Une fonction d'entrée manuelle du tempo (BPM) est également disponible pour entrer directement la valeur du tempo à l'aide d'un bouton rotatif, le réglage du tempo peut ainsi être effectué facilement.

10. EFFETS A BORD

Six types d'effets sont inclus.

ECHO/LOOP: Les fonctions ECHO et LOOP peuvent être sélectionnées. L'enchaînement du temps de rétro-action (ECHO LOOP) est possible en réglant le numéro de rétro-action sur "MAX".

FLANGER: Le temps et le gain de rétro-action peuvent être sélectionnés.

FILTER: Un des trois filtres (LOW PASS, MID PASS et HIGH PASS) peut être sélectionné et ajusté individuellement.

11. PLATTER MODE

On peut simuler la reproduction analogique d'une table tournante grâce à trois effets phonographiques.

DRAG START: Simule le son traînant d'une platine tourne-disque entraînée par courroie démarrant à partir d'un mode d'arrêt. (Le délai de démarrage peut être ajusté.)

BRAKE: Simule un son de gondolement d'une platine tourne-disque vinyle s'arrêtant lentement. (Le délai de ralentissement peut être ajusté.)

RVS: (Inverse) Lit le son dans la direction inverse jusqu'au retour à la lecture normale.

12. MEMO

Divers réglages tels que le point de repérage, Hot Start, l'enchaînement A- B, le réglage du pitch et du ton peuvent être enregistrés dans la mémoire non-volatile interne pour être rappelés ultérieurement. Jusqu'à 1000 points sont disponibles.

13. PITCH/KEY ADJUST

PITCH: La vitesse de lecture est ajustée à l'aide du potentiomètre PITCH. Les gammes de pitch ajustables sont de +/- 4, 10, 16, 24, 50, 100% ("en direct" sélectionnable).

KEY ADJUST: Maintient le ton original même si la vitesse de lecture est modifiée à l'aide du potentiomètre PITCH.

14. DIGITAL OUT

La sortie numérique pour la fonction Main fournit un véritable signal numérique à 100% sans restriction ni limitation indépendamment de la variation du pitch ou du réglage de mode.

15. FADER START

Les commandes FADER START du DN-D6000 sont compatibles avec les mixers DN-X400, DN-X800 ou DN-X1500.

16. SHOCKPROOF MEMORY

25 secondes de mémoire anti-chocs protègent contre des interruptions perceptibles dues aux chocs mécaniques externes tels que les bosses ou autres vibrations fortes, particulièrement utile pour le DJ mobile, ainsi que pour des applications installées en boîte de nuit.

17. PRESETS

Il est possible de personnaliser la machine selon votre préférence en enregistrant votre réglage préféré dans la mémoire interne. Pour les éléments dans les préréglages, voir page 55.

18. CD TEXT

19. Lecture de CD-R/RW

Ce lecteur peut lire des disques CD-R/RW, mais seulement s'ils sont finalisés.

REMARQUE: Cependant, selon la qualité de l'enregistrement, le lecteur peut ne pas être capable de lire certains disques CD-R/RW finalisés.

20. La lecture à la mise sous tension

Le lecteur peut être réglée de sorte que la lecture en mode relayé démarre lorsque l'appareil est mis sous tension.

21. Lecture relayee

Lorsque ce mode est activé, CD1 et CD2 commencent la lecture en alternance.

Cette unité peut relayer la lecture de chaque plage ou de chaque disque de CD1 et de CD2.

22. Course Scratch

Cette fonction unique dans le mode préréglé permet à l'utilisateur de sélectionner une distance de course confortable pour le scratch, "Long" est réglé pour de grandes courses et "Short" est réglé pour des petites courses.

2 CONNEXIONS/INSTALLATION

(1) CONNEXIONS

1. Mettre l'interrupteur POWER hors circuit.
2. Connecter les cordons à broche RCA aux entrées du mixeur.
3. Connecter le cordon de commande au connecteur REMOTE du RC-D60.

ATTENTION:

- Veillez à utiliser le cordon de commande fourni. L'utilisation d'un autre type de câble peut provoquer des dégâts.
- Assurez-vous que l'alimentation est coupée lors de la connexion du cordon de commande. Sans quoi l'unité risque de ne pas fonctionner correctement.
- Ne jamais connecter de télécommandes autres que la RC-D60. Vous risqueriez d'endommager l'équipement.

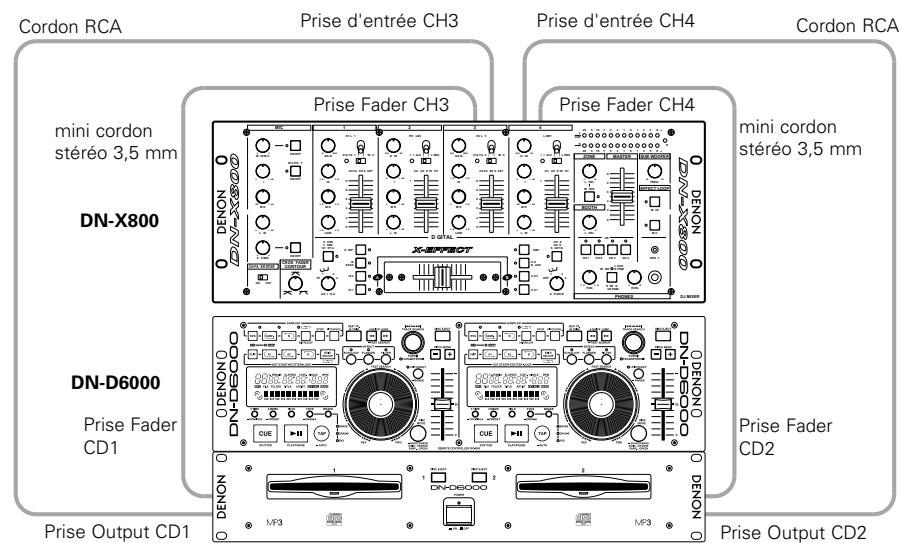

(2) INSTALLATION

Le DN-D6000 fonctionnera normalement si le lecteur est monté sur le panneau avant à un angle inférieur à 10 degrés par rapport à la verticale. Si l'unité est trop inclinée, le disque risque de ne pas être inséré ou éjecté correctement.

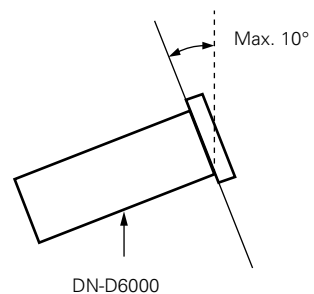

3 NOMENCLATURE ET FONCTIONS

(1) Panneau avant

1 Touche POWER (ON OFF)

- Enfoncer cette touche pour allumer et éteindre le lecteur.

ATTENTION:

- Ne pas éteindre le lecteur pendant le chargement ou l'éjection d'un disque. A défaut d'une telle précaution, le mécanisme de chargement risque d'être endommagé.

2 Indicateur POWER

- S'allume lorsque l'appareil est sous tension.

3 Fente de chargement de disque

- Charger le disque lentement, et le relâcher dès que le DN-D6000 commence à entraîner le disque.

REMARQUE:

Nettoyer la saleté sur la surface de l'étiquette du disque et commencer le chargement du disque.
La saleté provoque un glissement d'un rouleau du chargeur de disque.

ATTENTIONS:

- Ne pas charger les disques lorsque le lecteur est éteint.
- Ne pas essayer de retirer de force un disque dès que le DN-D6000 commence à entraîner le disque.
- Ne pas charger plus d'un disque à la fois et ne pas insérer des objets autres que les disques.

A défaut d'une telle précaution, le mécanisme de chargement risque d'être endommagé.

4 Voyant du tiroir de disque

- Clignote lorsque le disque est éjecté.
- Le voyant s'allume lorsque le disque n'est pas chargé et il sert d'éclairage du tiroir de disque.

5 Touche DISC EJECT

- Enfoncer cette touche pour éjecter le disque.
- Le disque n'est pas éjecté pendant la lecture. Arrêter la lecture avant d'enfoncer cette touche.

(2) Panneau arrière

6 Prises de sortie analogique (LINE OUT)

- Ce sont des prises de sortie RCA asymétriques.
- Sorties des signaux audio.

7 Prise de démarrage d'équilibreur

- Utiliser cette prise lorsque votre mixer est équipé de la fonction Fader Start avec un cordon à mini-fiche stéréo de 3,5 mm.

8 Prise de sortie numérique

- Les données numériques sont disponibles à partir de cette prise.
- Utiliser un cordon à broche de 75 Ω/ohms pour les connexions.
- Il est conseillé d'utiliser un câble blindé de type tressé.

REMARQUE:Le niveau de lecture après une conversion analogique est réglé à -12 dB au-dessous du niveau habituel pour éviter une distorsion numérique.

9 Connecteur de télécommande (REMOTE)

- Connecter ce connecteur à la télécommande RC-D60 à l'aide du cordon fourni.

(3) Panneau avant de la RC-D60

CAUTION:

- Noter qu'il y a plusieurs touches ayant deux fonctions différentes qui peuvent être sélectionnées par une pression brève ou longue (1 seconde ou plus). La marque ● indique une fonction à pression brève et la marque — indique une fonction à pression longue.

10 Touche PLAY/PAUSE (▶||)

- Cette touche démarre la lecture ou fait une pause de lecture.
- Enfoncer une fois pour démarrer la lecture, enfoncer à nouveau pour faire une pause de lecture, et enfoncer encore une fois pour reprendre la lecture.

11 Touche CUE

- Le fait d'enfoncer cette touche en mode de lecture force la plage vers la position de démarrage de lecture. En mode de recherche, un nouveau point Cue est créé. (Cue)
- En mode Cue, en enfonçant la touche CUE un son Stutter est émis à partir du point Cue. Ceci est appelé STUTTER PLAY. (Stutter)

12 Scratch Disc

Utiliser ce disque scratch vinyle pour les opérations de balayage, de recherche manuelle, de variation de vitesse et le Scratch.

13 Touche FLIP/CLR

• FLIP:

Utiliser cette touche pour sélectionner le mode de fonctionnement des touches A1 et A2, à partir des modes Hot Start et Stutter. L'affichage indique "H/S" ou "STR".

• A1, A2 CLR:

Si la touche FLIP est enfoncée pendant que la touche FLIP est enfoncée, on peut effacer le point A sélectionné.

En maintenant simplement la touche FLIP enfoncée pendant plus de 1 sec, on peut effacer tous les A1 et A2 à la fois.

14 Touche (SAMP) RVS/CLR

• (SAMP)RVS:

Utiliser cette touche pour sélectionner la direction normale ou inverse de lecture. Lorsque le sens inverse est sélectionné, le voyant RVS s'allume.

• (SAMP) CLR:

Si la touche SAMP est pressée en même temps que cette touche, il est possible d'effacer les données SAMP.

Ou en maintenant seulement cette touche enfoncée pendant plus d'une seconde.

15 Touche A1, A2

- L'utilisation de cette touche permet de créer le point de démarrage de Hot Start, de l'enchaînement continu et du Stutter.

16 Touche SAMP

- Appuyer sur cette touche pour enregistrer ou lire un son du Sampler.

17 Touche B

- L'utiliser pour régler le point B pour créer un enchaînement continu après le réglage du point A.

18 Touche (SAMP) B

- Utiliser cette touche pour régler le point B du Sampler loop.

19 Touche EXIT/RELOOP

- Utilisez ceci pour sortir ou revenir à la lecture enchaînée en continu. Vous pouvez varier les enchaînements avec cette fonction.

20 (SAMP)EXIT/RELOOP

- Utiliser cette touche pour activer et désactiver le mode Sampler Loop. Fonctionne également comme touche EXIT/RELOOP pour Sampler Loop pour quitter ou revenir.

21 Touche NEXT TR./B TRIM

- Lorsque la touche est enfoncée pendant la lecture, NEXT TRACK MODE est sélectionné. Si la touche est enfoncée de nouveau, B TRIM MODE est sélectionné. Dans les modes d'attente et de pause, seul B TRIM MODE peut être sélectionné.

22 Touche (SAMP.) STOP

- Appuyer sur cette touche pendant la lecture ou l'enregistrement du Sampler pour l'arrêter.

23 Touche TITLE

• CD TEXT:

Lorsqu'il y a des données de texte CD, ces données sont affichées automatiquement ou lorsque la touche est enfoncée.

Si TEXT n'est pas disponible, l'affichage indique "No TEXT".

• MP3:

Lorsqu'un fichier MP3 contient des données de repérage ID-3, le titre, le nom de l'artiste et le nom de l'album sont sélectionnés et affichés chaque fois que la touche est enfoncée.

24 Touche • TIME, – CONT./SINGLE**• TIME:**

Une pression rapide affiche le changement de mode entre ELAPSED TIME (temps écoulé) et REMAIN TIME (temps restant).

- Le mode TOTAL TIME à 4 voies peut être sélectionné à l'aide de la touche PRESET (13).
- A ce moment-là, le mode d'affichage peut être sélectionné parmi quatre modes, TRACK ELAPSED, TRACK REMAIN, DISC ELAPSED et DISC REMAIN.

• CONT./SINGLE:

Mode de fin de lecture en enfonçant longuement entre CONT. (continue: lire plus de pages) et SINGLE (arrêter la lecture et refaire un repérage ReCUE au point réglé).

• SINGLE PLAY LOCK:

Lorsque SINGLE PLAY LOCK (verrouillage de lecture simple) est sélectionné, la sélection de plage pendant la lecture est désactivée. Cela évite l'arrêt de la lecture lorsque le bouton de sélection de plage est tourné accidentellement pendant la lecture. Ce mode est valide même s'il est sélectionné après la mise sous tension de l'appareil. Le mode de fin de lecture est le même que le mode simple.

25 Touche • MEMO, – PRESET**• MEMO:**

Le mode mémo démarre lorsque cette touche est enfoncée une fois en mode Cue.

• PRESET:

Si cette touche est enfoncée pendant plus de 1 sec, le menu du mode PRESET (préréglage) s'affiche.

L'état de la machine doit être en mode CUE, PAUSE ou No Disc avant d'entrer en mode préréglé.

26 Touche (SAMP) PITCH/VOL.

- Lorsque cette touche est enfoncée, SAMPLER PITCH est sélectionné. Lorsqu' est enfoncée de nouveau, SAMPLER LEVEL est sélectionné. Le pitch du Sampler et le niveau de sortie de la lecture du Sampler peuvent être réglés avec la molette PARAMETERS.

27 Touche DISC MODE

Sélectionner à partir de la lecture Scratch, le mode de variation de vitesse ou le mode de recherche manuelle de trame.

• SCRATCH:

Cette touche s'allume ou clignote en orange ou en vert pendant le scratch. Manipuler le son en enfonçant le disque.

• BEND/SEARCH:

Lorsque le mode Disc est réglé sur BEND pendant la lecture, il commute comme la fonction de variation du pitch. L'affichage indique "Bend". Lorsque le mode de disque est réglé sur Search, pendant la Pause ou en mode CUE, il alterne comme fonction de Recherche manuelle et de Recherche rapide. Il fonctionne comme Recherche manuelle lorsque le disque est tourné. Il fonctionne comme Scan lorsque le disque est poussé. L'affichage indique "Search".

28 Touche FILTER

- Un des trois filtres (LOW PASS, MID PASS et HIGH PASS) peut être sélectionné.

29 Touche FLANGER

- Le temps et le gain de rétro-action peuvent être sélectionnés.

30 Touche TAP, • LOCK, – AUTO, INPUT BPM**• TAP:**

Lorsque cette touche est enfoncée répétitivement, le mode Auto est désactivé et la mesure des battements par minute (BPM) démarre par tapotement.

• LOCK:

Lorsque cette touche est enfoncée une fois pendant que le compteur automatique de BPM fonctionne, les données mesurées par le compteur automatique de BPM est verrouillé.

• AUTO:

Lorsque la touche TAP est enfoncée pendant 1 seconde, le mode AUTO BPM est activé. La valeur BPM mesurée est affichée dans la section caractères de l'écran d'affichage.

• INPUT BPM:

Lorsque la touche TAP est enfoncée et maintenue enfoncée pendant plus de 2 secondes, le mode d'entrée du BPM est réglé et la valeur du BPM peut être entrée directement à l'aide du bouton PARAMETERS. Lorsque la touche Tap est enfoncée de nouveau, le mode d'entrée BPM est désactivé et réglé.

REMARQUE:

Si une nouvelle plage est sélectionnée, le mode AUTO BPM est activé automatiquement.

31 Touche ECHO/LOOP

- Les fonctions ECHO et LOOP peuvent être sélectionnées. On peut sélectionner le délai de réaction et le taux de réaction. L'enchaînement de la durée de rétro-action (ECHO LOOP) est possible en réglant le numéro de rétro-action sur "MAX".

32 TRACK/PARAMETERS knob**• TRACK:**

Lorsque la PARAMETER LED est allumée, tourner ce bouton pour sélectionner des plages.

En enfonçant ce bouton et en le tournant en même temps, les plages changent par 10 plages à la fois.

• PARAMETERS:

Lorsque la PARAMETER LED clignote, tourner ce bouton pour sélectionner et modifier le paramètre des éléments présents dans les Platter effects, Programme, Memo, et de données Preset, etc.

• MODE DE RECHERCHE DE PLAGE: MP3 DISC uniquement.

Lorsque ce bouton est enfoncé pendant plus de 1 seconde, le mode de sélection de recherche de fichier est sélectionné.

33 FAST SEARCH (◀◀), Touche QUICK JUMP**34 FAST SEARCH (▶▶) Touche QUICK JUMP****• QUICK JUMP:**

Lorsqu'une de ces touches est tapée brièvement, la position de lecture saute d'environ 10 secondes en sens inverse (◀◀) ou normal (▶▶). La durée du saut peut être modifiée en mode de préréglage.

• FAST SEARCH:

Lorsqu'une de ces touches est enfoncée et maintenue enfoncée, la recherche rapide commence sur le disque en sens inverse (◀◀) ou en sens normal (▶▶).

35 Touche PITCH BEND –**36 Touche PITCH BEND +**

- Le fait d'enfoncer ces touches modifie momentanément la vitesse de lecture principale.
- Pendant que la touche PITCH BEND + est enfoncée, la vitesse de lecture augmente et elle diminue quand la touche PITCH BEND – est enfoncée.
- Lorsque la touche est relâchée, la vitesse de lecture retourne à la vitesse précédente.

37 Potentiomètre Pitch

- Utiliser ce potentiomètre pour régler la vitesse de lecture.
- La vitesse de lecture diminue lorsque le potentiomètre monte et augmente lorsqu'il descend.

38 Touche • PITCH/KEY, – RANGE

- Cette touche permet de sélectionner les modes PITCH et KEY ADJUST. Le mode commute de Pitch activé, Key Adjust activé et les deux désactivés par cycle. La LED PITCH indique le mode Pitch et le voyant KEY ADJUST (réglage du ton) s'allume sur l'affichage en mode de réglage de ton.

• RANGE:

Enfoncer cette touche pendant plus de 1 sec pour sélectionner la gamme de pitch. La gamme du pitch peut être sélectionnée à l'aide du bouton PARAMETERS de ±4, 10, 16, 24, 50 ou 100%.

39 Touche RVS, Touche – DRAG–S

- Enfoncer cette touche pour régler le mode RVS.
- Appuyer sur cette touche pendant plus d'une seconde pour activer le DRAG-S.

40 Touche BRAKE

- Enfoncer cette touche pour régler la fonction BRAKE (frein).

(4) Panneau arrière de la RC-D60**41 Connecteur de télécommande**

- Connecter ce connecteur au connecteur REMOTE du DN-D6000 en utilisant le cordon fourni.

(5) Affichage

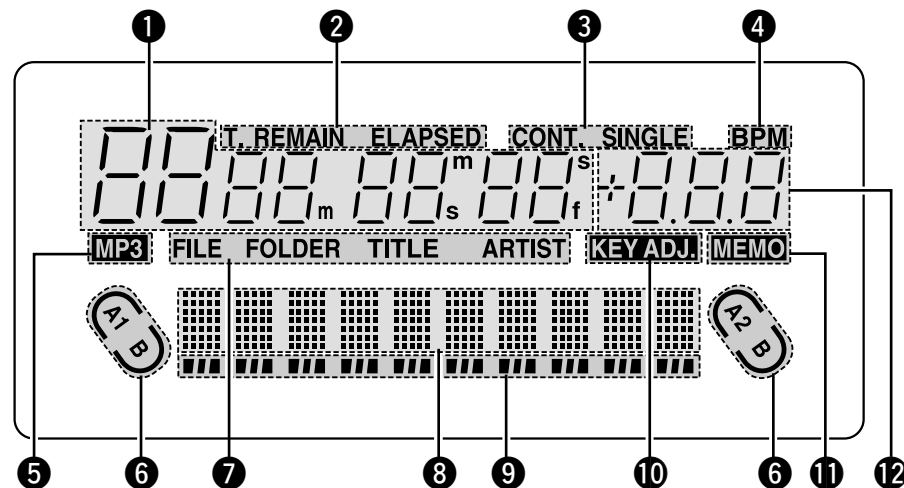

1 Affichages des plages, minutes, secondes et trames

- Ces affichages indiquent la position actuelle.

2 Indicateurs de mode de temps

- Lorsque la touche TIME est enfoncée, l'indicateur de mode de temps commute comme suit:

ELAPSED:

Le temps de lecture écoulé de la plage est affiché.

REMAIN:

Le temps restant de la plage est affiché.

T. ELAPSED:

Le temps total écoulé du disque est affiché.

T. REMAIN:

Le temps total restant du disque est affiché.

3 Indicateurs de mode de lecture

- Lorsque l'indicateur SINGLE s'allume, la lecture se termine à la fin de la plage actuelle.
- Lorsque l'indicateur CONT. s'allume, la lecture continue.

4 Indicateurs BPM

- S'allume lorsque le tempo (BPM) est affiché sur l'affichage de pitch.

5 Indicateurs MP3

- S'allume lorsqu'un disque MP3 est détecté.

6 Indicateurs de mode Loop

- Le DN-D6000 est doté d'indicateurs de mode d'enchaînement qui comprennent A, B et deux flèches. Les marques A et B indiquent que les points A et B ont été réglés.
- Deux flèches indiquent le mode de réglage d'enchaînement comme suit.



Flèche gauche seulement allumée: Mode Hot Start



Les deux flèches allumées: Mode Seamless Loop

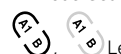

Les deux flèches clignotent: Lecture Seamless Loop



Flèche gauche allumée, flèche droite clignotant: Quitter la lecture Seamless Loop

7 Indicateur de mode de recherche de fichier MP3

FILE:

L'indicateur FILE apparaît sur l'affichage, en mode de recherche de nom FILE.

FOLDER:

L'indicateur FOLDER apparaît sur l'affichage, en mode de recherche de nom FILE & FOLDER.

TITLE:

L'indicateur TITLE apparaît sur l'affichage, en mode de recherche de nom TITLE.

ARTIST:

L'indicateur ARTIST apparaît sur l'affichage, en mode de recherche de nom ARTIST.

4 DISQUES COMPACTS

1. Précautions de manipulation de disques compacts

- Ne pas laisser des traces de doigt, de la graisse ou de la poussière sur la surface du disque compact. Si le disque est sale, l'essuyer avec un chiffon doux et sec.
- Ne pas utiliser du benzène, un diluant, de l'eau, un aérosol pour disques, des produits chimiques antistatiques ou des tissus traités au silicone pour nettoyer les disques.
- Prendre toujours des précautions lors de la manipulation de disques pour éviter d'endommager la surface, en particulier lors du retrait du disque de son boîtier et lors de sa remise en place.
- Ne pas plier le disque.
- Ne pas appliquer de la chaleur.
- Ne pas agrandir le trou au centre du disque.
- Ne pas écrire sur l'étiquette (face imprimée) avec un objet pointu tel qu'un crayon ou un stylo à bille.
- Une condensation peut avoir lieu sur la surface du disque s'il est amené d'un endroit froid, comme l'extérieur pendant l'hiver dans une pièce chaude. Ne jamais essayer de sécher le disque avec un sèche-cheveux, etc.

2. Précautions de conservation

- Après la lecture du disque, toujours l'éjecter du lecteur CD.
- Laisser le disque toujours dans le boîtier pour le protéger contre la saleté et éviter de l'endommager.
- Ne pas placer les disques dans les endroits suivants:
 - (1) Endroits exposés en plein soleil pendant une longue durée.
 - (2) Endroits soumis à une accumulation de poussière ou un taux d'humidité élevé.
 - (3) Endroits exposés à des températures élevées près des radiateurs, etc.

8 Affichage de caractères

- Le mode ou la fonction peut être sélectionnée à l'aide du bouton PARAMETERS suivant le message court affiché dans la zone d'affichage de caractères.
- L'affichage de caractères indique l'opération, le nom du mode, les données, etc., et affiche les affichages tels que les messages "Push/Play" qui signifie : pour "YES", appuyer sur le bouton PARAMETERS. Affichage du » et marques √ parfois, noter que la marque » signifie d'enfoncer le bouton PARAMETERS et la marque √ signifie d'enfoncer le bouton PARAMETERS.
- Le voyant PARAMETERS LED clignote lorsque le bouton PARAMETER peut être utilisé, sinon ce bouton est utilisé pour la sélection de plage.

9 Indicateurs de position de lecture

• Indicateur de position de lecture:

Les 30 points indiquent un marqueur de position de plage visuelle pendant la lecture normale. Les 10 points orange indiquent la position de lecture pendant le mode de lecture en sens inverse.

• Message de fin:

Lorsque le temps restant jusqu'à la fin de la plage est inférieur au temps spécifié, l'indicateur de position de lecture EOM (End Of Message) (message de fin) clignote en même temps que le temps restant, notifiant la fin de la plage.

*Le temps EOM peut être réglé dans les préréglages.

10 Indicateur KEY ADJ.

- L'indicateur KEY ADJ. apparaît sur l'affichage lorsque le mode de réglage de ton est activé.

11 Indicateur MEMO

- L'indicateur MEMO apparaît sur l'affichage lorsqu'il y a un réglage de mémo repéré pour la plage en cours de lecture ou la plage sur laquelle le mode d'attente de repérage est en cours de réglage.

12 Affichage du Pitch

- Cet affichage de voyant affiche la vitesse de lecture (pitch).

5 FONCTIONNEMENT DE BASE

Lecture et Pause

- Chaque fois que la touche **10** PLAY/PAUSE (▶||) est enfoncée, le lecteur commute entre le mode de lecture et de pause. La touche **10** PLAY/PAUSE (▶||) s'allume en vert pendant la lecture et clignote en mode de pause.
- Lorsque la touche **10** PLAY/PAUSE (▶||) est enfoncée pendant la lecture, le DN-D6000 fait une pause de lecture à ce point. Enfoncer à nouveau la touche **10** PLAY/PAUSE (▶||) et la lecture reprend.
- La lecture fait une pause lorsque SCRATCH (MAIN) est sélectionné à l'aide de la touche **7** DISC MODE et le disque scratch est tenu à la main. La lecture reprend lorsque la main est relâchée.

Lecture et Cue

- Lorsque la touche **11** CUE est enfoncée pendant la lecture, la plage s'arrête et retourne à la position originale à laquelle la lecture a démarré, (le point de repérage). Cette fonction est également appelée repérage en arrière. Avec la fonction de repérage en arrière, on peut commencer de la même position exactement. La touche **11** CUE s'allume en vert lorsque le DN-D6000 est prêt à démarrer la lecture.
- Le point Cue peut être réglé et modifié comme suit.
 - Lorsque la lecture démarre.
 - Sélection de plage terminée.
 - Recherche manuelle.

Sélectionner la plage

- Tourner le bouton **32** TRACK.
- En enfonçant le bouton **32** TRACK pendant la rotation, les plages augmentent de 10 à la fois.

Déplacer le point Cue

- Si vous souhaitez commencer la lecture ailleurs qu'au début de la plage, vous devez déplacer Cue Point à l'aide des fonctions recherche rapide, scan et recherche manuelle.

1	<p>On peut aller vers la position de démarrage de lecture approximative à l'aide de la touche 38 ou 39 FAST SEARCH (recherche rapide).</p> <p>[QUICK JUMP]</p> <ul style="list-style-type: none"> • Si la touche FAST SEARCH est tapée brièvement, la position de lecture saute de 10 secondes environ. La durée du saut peut être sélectionnée en mode de pré-réglage de 10, 20, 30 ou 60 sec. <p>[FAST SEARCH]</p> <ul style="list-style-type: none"> • Lorsque la touche FAST SEARCH (recherche rapide) est enfoncée et maintenue enfoncée, la lecture rapide est effectuée sur le disque. 	
2	<p>Appuyer sur la touche DISC MODE 7 pendant plus d'une seconde pour régler Scratch Disc 12 sur le mode de recherche. Les LED de la touche 7 DISC MODE s'éteignent.</p>	
3	<p>RECHERCHE RAPIDE</p> <p>Lorsqu'on appuie sur Scratch Disc 12 en mode de lecture, pause, Cue ou répétition de trame, il fonctionne comme fonction de recherche rapide. La recherche rapide avant commence lorsque la proximité du disque de la marque ▶ est pressée. La vitesse de la recherche rapide avant peut être sélectionnée en appuyant sur le disque aux différentes positions de recherche rapide ▶▶, ▶▶▶ et ▶▶▶▶.</p> <p>La recherche rapide inversée commence lorsque la proximité du disque de la marque ◀ est pressée. La vitesse de la recherche rapide inversée peut être sélectionnée en appuyant sur le disque aux différentes positions ◀◀, ◀◀◀ et ◀◀◀◀.</p> <p>Recherche manuelle</p> <p>Lorsque le disque Scratch 12 est tourné en mode de pause, de repérage ou de répétition de trame, il fonctionne comme la fonction de recherche manuelle.</p> <p>Tourner le Scratch Disc 12 pour changer le point Cue. Un son court se fait entendre au point de repère actuel.</p>	

3	<p>★1 La recherche manuelle permet de déplacer vers le point CUE d'une trame à la fois (1/75 seconde) avec un son audible de répétition de trame.</p>	
4	<p>Lorsque le point Cue préféré est repéré, enfoncer la touche 11 CUE ensuite un nouveau point Cue est réglé.</p>	

Réglage du Pitch

- Le potentiomètre Pitch permet de régler la vitesse de lecture (Pitch).
- Si l'on ne veut pas modifier le ton du son, utiliser la fonction Key Adjust.

1	<p>Enfoncer la touche 38 PITCH/KEY pour allumer le voyant PITCH LED.</p> <ul style="list-style-type: none"> • PITCH → KEY (réglage du ton) → OFF 	
2	<p>La vitesse de lecture diminue</p> <p>↑ Déplacer le 37 potentiomètre Pitch pour ajuster le pitch. Le réglage de pitch actuel s'affiche sur l'affichage.</p> <p>↓ La vitesse de lecture augmente</p>	
3	<p>Le DN-D6000 a cinq gammes de pitch, 4%, 10%, 16%, 24%, 50%, et 100%. Lorsque la touche 38 - RANGE est enfoncée pendant plus de 1 sec, la gamme de pitch peut être sélectionnée à l'aide du bouton 32 PARAMETERS.</p> <ul style="list-style-type: none"> • Lorsque le bouton 32 PARAMETERS est enfoncé, la gamme du pitch est entrée et le mode de sélection de gamme de pitch est annulé. 	

Contrôle du pitch

- Avec la fonction PITCH BEND le pitch peut être modifié momentanément. Le DN-D6000 a trois positions pour ces touches PITCH BEND et Scratch Disc.

1	<p>touches PITCH BEND +/-</p> <ul style="list-style-type: none"> • Enfoncer la touche 35 PITCH BEND - ou 36 + pour modifier momentanément le pitch. Tout en maintenant ces touches enfoncées, le pitch continue de changer jusqu'à la vitesse limite. • Lorsque les touches PITCH BEND sont relâchées, la lecture du pitch retourne au réglage du potentiomètre. 	
2	<p>Scratch Disc</p> <ul style="list-style-type: none"> • Lorsque le mode de disque est réglé sur SEARCH/BEND à l'aide de la touche 7 DISC MODE, la vitesse de lecture peut être modifiée en tournant le 12 disque Scratch pendant la lecture. • Lorsque Scratch Disc 12 est pressé, il fonctionne comme recherche rapide. 	

Lecture à la mise sous tension

- Lorsque "POWER ON PLAY" est réglé sur "ON" à "15 PRESET (10)", la lecture commence à partir de la première plage sur le disque lorsque le lecteur est allumé.

Lecture relayée

- La fonction Relay Play est un mode de lecture pour continuer la lecture des plages de CD1 et de CD2 sur le DN-D6000.

1	<p>RELAY PLAY ON</p> <p>① Lorsque "Relay. ON" est sélectionné pour [15] PRESET "(14) Relay Mode" et que la lecture démarre, RELAY PLAY démarre.</p> <ul style="list-style-type: none"> Si RELAY MODE est sélectionné avec PRESET d'un côté, RELAY PLAY est effectué avec CD1 et CD2. Lorsque RELAY MODE est sélectionné, l'affichage de "SINGLE" ou "CONT." clignote. En mode de lecture simple, lorsque la lecture sur un lecteur atteint la fin de la plage, un autre lecteur démarre la lecture. En mode lecture continue, lorsque toutes les plages d'un côté sont terminées, un autre lecteur démarre. Les disques dans CD1 et CD2 peuvent être lus en alternance. <p>* Les CD1 et CD2 peuvent être lus en chevauchement. La durée de la lecture chevauchée peut être sélectionnée dans [15] PRESET "(2) Next Track".</p>
2	<p>RELAY PLAY OFF</p> <p>② Arrêter la lecture et sélectionner "Relay. OFF" est sélectionné pour [15] PRESET "(14) Relay Mode".</p>

6 PLAGES SUIVANTE

- Il est maintenant possible de sélectionner le début de la plage suivante à lire tout en continuant la lecture de la plage actuelle sans interruption de la lecture.
- *Fondu croisé peut également être utilisé pour une transition uniforme.

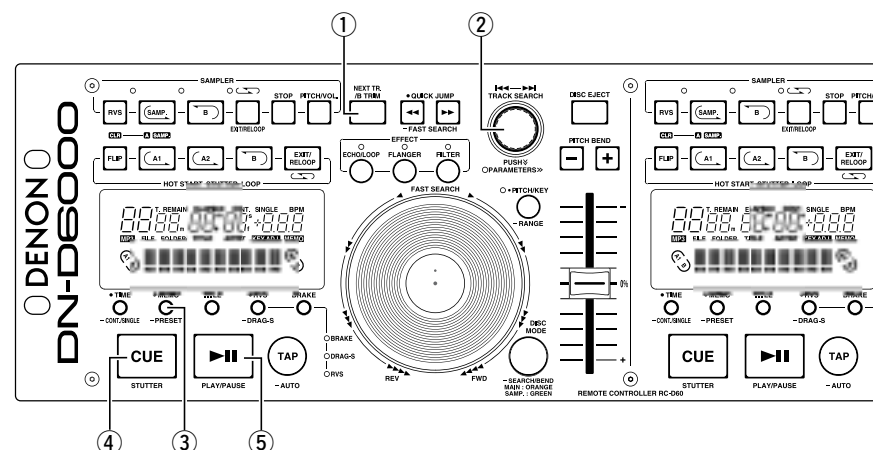

1	<p>Entrer en mode de plage suivante</p> <p>① Lorsque la touche NEXT TR./B TRIM est enfoncée pendant la lecture, la fonction NEXT TRACK est activée.</p> <ul style="list-style-type: none"> Lorsque ce mode est activé, la touche CUE clignote. Lorsque la touche est enfoncée à nouveau, le mode NEXT TRACK est désactivé. Toutefois, lorsque le point B d'enchaînement continu est réglé, le mode d'ajustement du point B est sélectionné. Si cela se produit, appuyer de nouveau sur la touche pour désactiver le mode d'ajustement.
2-1	<p>Sélectionner la plage</p> <p>② Tourner le bouton PARAMETERS et sélectionner la plage suivante à lire.</p>
2-2	<p>Sélectionner MEMO</p> <p>③ Le point CUE de MEMO peut être sélectionné comme NEXT TRACK.</p> <ul style="list-style-type: none"> Lorsque le NEXT TRACK avec lequel MEMO a été mémorisé, est sélectionné, "MEMO" s'affiche sur l'affichage texte. Si la touche MEMO est enfoncée à ce moment-là, le point CUE est mémorisé comme NEXT TRACK & point à sélectionner. MEMO sera annulé si une autre plage est sélectionnée à l'aide du bouton PARAMETERS ou si la touche MEMO est enfoncée de nouveau.

Démarrage de la recherche de plage

- ④ Lorsque la touche CUE est enfoncée après la sélection de la plage, la lecture en cours continue lorsque la plage suivante est recherchée et le mode d'attente est réglé. Lorsque mode d'attente est réglé, la touche CUE s'allume et la touche PLAY/PAUSE clignote.

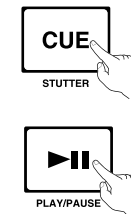

- Pendant de temps, si un enchaînement de 8 secondes ou moins fait un enchaînement actif, il continue l'enchaînement jusqu'à ce que la touche PLAY soit enfoncée.

Si un enchaînement à l'aide du bouton dure plus de 8 sec, il faut d'abord sortir (EXIT) de l'enchaînement pour entrer en mode de plage suivante.

- L'affichage de temps indique le temps de lecture restant pour les données dans la mémoire après que CUE est enfoncée.

REMARQUE:

La durée pendant laquelle la lecture de la plage en cours peut être continuée est de 10 secondes maximum à partir du temps de début de recherche de la plage suivante.

Démarrage de la lecture de la plage suivante

- ⑤ Lorsque la touche PLAY/PAUSE est enfoncée, la lecture actuelle s'arrête et la lecture de la plage suivante démarre.



- *La plage en cours de lecture peut effectuer un fondu à la sortie lors du démarrage de la lecture d'une autre plage. La durée de fondu à la sortie peut être sélectionnée dans [15] PRESET "(2) Next Track".

- Si la touche PLAY/PAUSE n'est pas enfoncée après l'attente à la plage suivante, en mode de lecture CONT., la lecture de la plage suivante démarre dès que toutes les données de lecture en cours de lecture ont été lues. De même pour le mode de lecture SINGLE.

7 SCRATCH

On peut faire un scratch en mode CD ou sampler.

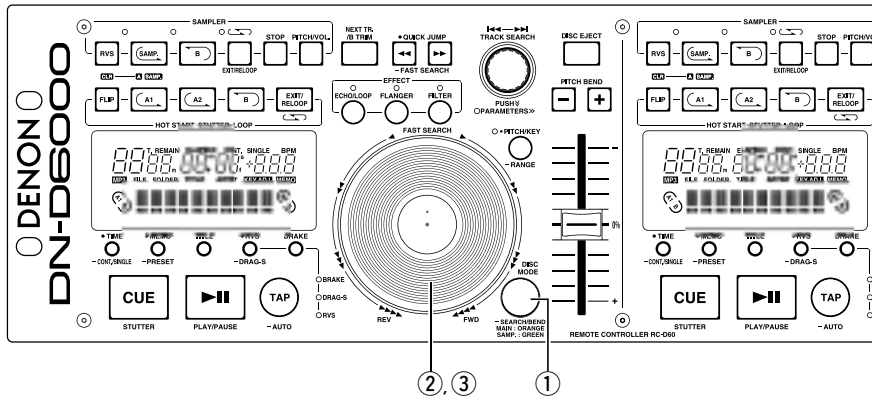

Arrêter le Scratch

③ Lorsque SCRATCH DISC est relâché, la lecture avec scratch s'arrête et le mode de lecture normale ou de pause est réglé.

* La durée après laquelle le mode de lecture normale ou le mode de pause est réglé après l'arrêt de la lecture scratch peut être sélectionnée dans [15] PRESET "(4) Scratch".

3

Sélection de la source Scratch

① Sélectionner la source sur laquelle effectuer un effet de scratch à l'aide de la touche DISC MODE.



Chaque courte pression de la touche DISC MODE permet de commuter entre MAIN et SAMPLER.

MAIN: La touche DISC MODE s'allume en orange.

SAMPLER: La touche SCRATCH MODE s'allume en vert.

- Si le scratch est possible, le voyant pour la source sélectionnée clignote.
- Si le scratch n'est possible immédiatement, par exemple parce que le réglage du Sampler n'a pas été effectué, le voyant pour la source sélectionnée s'allume sans clignoter.

1

Démarrer le scratch [Scratch Disc]

② Lorsque MAIN est sélectionné comme mode Scratch et que Scratch Disc est tourné en appuyant avec la main, le son du Main Track CD reçoit un effet de scratch.

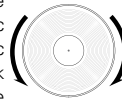

Lorsque SAMPLER est sélectionné comme mode Scratch et que Scratch Disc est tourné en appuyant avec la main, le son du sampler reçoit un effet de scratch.

La course d'un scratch peut être sélectionnée dans [15] PRESET "(3) S-Stroke".

- Le Scratch pourrait en pas être possible immédiatement, parce que la mémoire du disque n'a pas été chargée complètement, par exemple.



2

8 SEAMLESS LOOP/HOT START/STUTTER

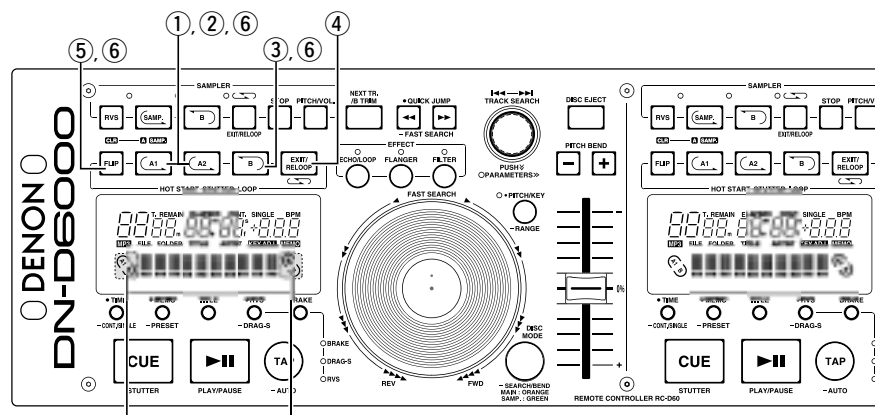
Seamless Loop/Hot Start/Stutter (touches A1, A2)

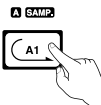

Affichage d'opération (se référer à la section décrivant l'affichage)

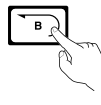
1	<p>Réglage du point A (chargement des données Hot Start)</p> <p>① Enfoncer la touche A1 ou A2 pour régler le point A et le chargement des données Hot Start commence.</p> <ul style="list-style-type: none"> Les touches A1 et A2 peuvent être utilisées séparément pour chaque Hot Start. Lorsqu'un point A est réglé, la touche A correspondante et l'affichage "C" s'allument et cette touche est réglée en mode Hot Start. Le tempo (BPM) est réglé indépendamment automatiquement pour chaque Hot Start. 
2	<p>Démarrage Hot Start</p> <p>② Lorsque la touche A1 ou A2 est enfoncée, la lecture Hot Start démarre à partir du point A correspondant.</p> 
3-1	<p>Réglage du point B pour Seamless Loop</p> <p>③ Lorsque la touche B est enfoncée après le réglage du point A ou après le démarrage de la lecture Hot Start, le point B est réglé et la lecture Seamless Loop démarre à partir du point A.</p> 

3-1	<ul style="list-style-type: none"> La touche B fonctionne par rapport au point A utilisé avant que la touche B ait été enfoncée.
3-2	<ul style="list-style-type: none"> Si la touche B est enfoncée pendant la lecture Seamless Loop ou après la lecture EXIT, le point B se déplace vers le point où la touche a été enfoncée. Lorsque le point B est réglé, les affichages B et "C" s'allument.
4	<p>Lecture de Seamless Loops</p> <ul style="list-style-type: none"> Lorsque le point B pour A1 est détecté après le démarrage de la lecture à partir du point A1, la lecture retourne au point A1 avec enchaînement continu. Pendant l'enchaînement de A1 à B, le point B pour A2 est ignoré. Lorsque le point B pour A2 est détecté après le démarrage de la lecture à partir du point A2, la lecture retourne au point A2 avec l'enchaînement continu. Pendant l'enchaînement A2 à B, le point B pour A1 est ignoré.

Exit/ReLoop

④ En mode de lecture Seamless Loop, on peut forcer la sortie ou retourner à l'enchaînement.



5

EXIT:

En mode de lecture Seamless Loop, enfoncer la touche EXIT/RELOOP pour quitter l'enchaînement. Le DN-D6000 continue la lecture après le point B.

RELOOP:

Lorsque la touche EXIT/RELOOP est enfoncée après la sortie de l'enchaînement, la lecture Seamless Loop reprend à partir du point A.

Stutter

- Les points A1 et A2 peuvent également être utilisés pour la lecture Stutter.

6

⑤ Pour activer la lecture stutter, enfoncer la touche FLIP pour les touches A1/A2, puis l'affichage "C" s'éteint.



Appuyer sur la touche FLIP pour commuter entre les modes Hot Start/Seamless Loop et Stutter.

7

Effacement du point A1/A2

⑥ Enfoncer les touches A1 ou A2 tout en enfonçant les touche FLIP/(CLR) pour effacer les points A et B correspondants.

Ou enfoncer la touche Flip pendant plus de 1 sec pour effacer les deux points A1 et A2 instantanément.

Le fait d'appuyer d'abord rapidement sur la touche "FLIP" et ensuite sur la touche A1, A2 ou B efface ces points individuellement.

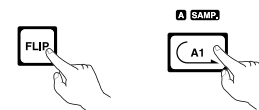

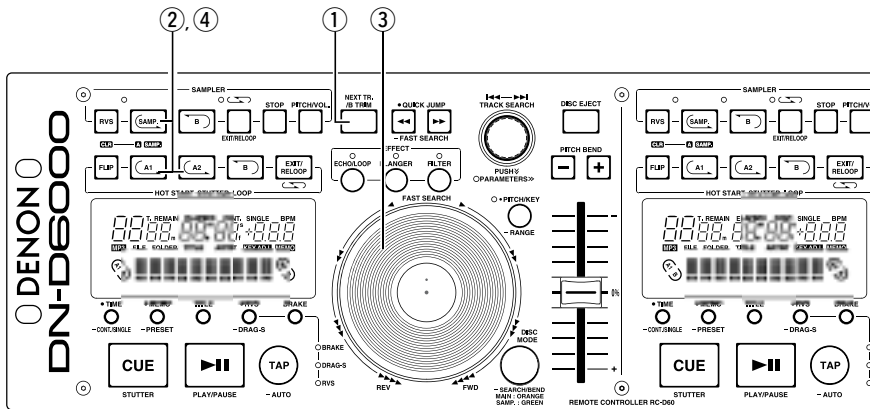

9 B TRIM

- Les points B d'enchaînement continu peuvent être ajustés avec précision à l'aide du disque Scratch.
- Ajuster les points pendant la lecture enchaînée comme une répétition.

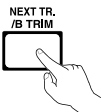
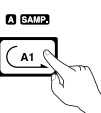

B Trim

1	<p>① Lorsque la touche NEXT TR./B TRIM est enfoncée pendant la lecture à enchaînement continu, le mode B TRIM est activé.</p> <p>Lorsque la touche NEXT TR./B TRIM est enfoncée pendant la lecture, le mode NEXT TRACK est réglé. Si la touche est enfoncée de nouveau sans entrer en mode NEXT TRACK, le mode B TRIM est sélectionné.</p> 
2	<p>Sélectionner le point B</p> <p>② L'éclairage de la touche A clignote automatiquement pour le dernier enchaînement créé ou accédé.</p> <ul style="list-style-type: none"> • Ou la touche A ou la touche SAMP est sélectionnée par pression. 

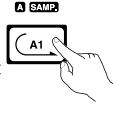
3	<p>Trim point B</p> <p>③ Tourner le disque Scratch lentement pour déplacer le point B de 1 trame à la fois.</p>  <ul style="list-style-type: none"> • L'intervalle pour le décalage du point B est limité comme suit. Point B pour Boucle: Entre 5 trames avant le point A et la fin du disque. Point B pour Sampler: Entre 5 trames après le point A et la fin du Sampler. *MP3: Entre 5 trames après le point A et la fin du fichier.
4	<p>Sauvegarder le point B</p> <p>④ Appuyer sur la touche A ou SAMP à nouveau pour sauvegarder le nouveau point B et l'unité quitte automatiquement le mode B Trim.</p> 

10 COMPTEUR DE TEMPO (BPM) AUTOMATIQUE/EFFECTEUR

COMPTEUR DE TEMPO (BPM) AUTOMATIQUE

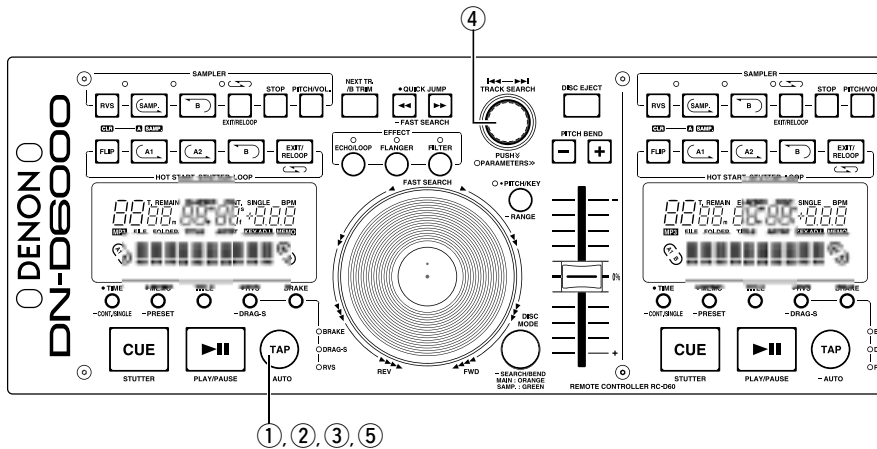



COMPTEUR DE TEMPO (BPM) AUTOMATIQUE



Les battements par minute (BPM) d'une plage sont mesurées automatiquement et affichés pendant la lecture ou en mode d'attente de repérage.

Les valeurs de tempo mesurées sont synchronisées avec les paramètres de l'effecteur tels que: (durée ECHO/LOOP et FLANGER)

- Lorsque Auto BPM COUNTER est désactivé, le fait d'enfoncer la touche TAP pendant 1 seconde, réactive AUTO BPM COUNTER et le rallume.
- Si une nouvelle plage est modifiée ou sélectionnée, l'ancien tempo est effacé et le compteur de tempo (BPM) automatique commence à détecter automatiquement la nouvelle plage.

REMARQUE:
Selon le type de musique, il se peut que la mesure d'AUTO BPM COUNTER ne puisse pas être exacte.
*Si cela se produit, utiliser la fonction TAP.

1	<p>BPM LOCK</p> <p>Les données mesurées par le compteur de tempo (BPM) automatique sont verrouillées.</p> <p>① Enfoncer la touche TAP une fois pendant que le compteur de tempo (BPM) automatique fonctionne.</p> <p>"BPM Lock" s'affiche pendant 1 seconde.</p> 
2	<p>TAPPING</p> <p>L'intervalle lorsque la touche TAP est enfoncée répétitivement est mesuré et le tempo est calculé.</p> <p>② Lorsque la touche TAP est enfoncée, le compteur de tempo (BPM) automatique est désactivé.</p> <p>Enfoncer la touche TAP répétitivement environ 5~10 fois selon le tempo.</p> 

3	<p>MANUAL INPUT</p> <p>Le tempo (BMP) connu peut être composé directement à l'aide de la valeur numérique.</p> <p>③ Le mode d'entrée de tempo (BMP) manuelle est disponible lorsque la touche TAP est enfoncée pendant plus de 2 sec. "Manual In" s'affiche sur l'écran.</p>  
4	<p>④ La valeur du tempo (BMP) peut être saisie directement à l'aide du bouton PARAMETERS.</p>
5	<p>⑤ Lorsque la touche TAP est enfoncée de nouveau, le mode d'entrée du tempo (BMP) manuelle est désactivé et le tempo (BMP) est verrouillé sur cette valeur.</p>

EFFECTEUR

Un des six effecteurs peut être sélectionné.

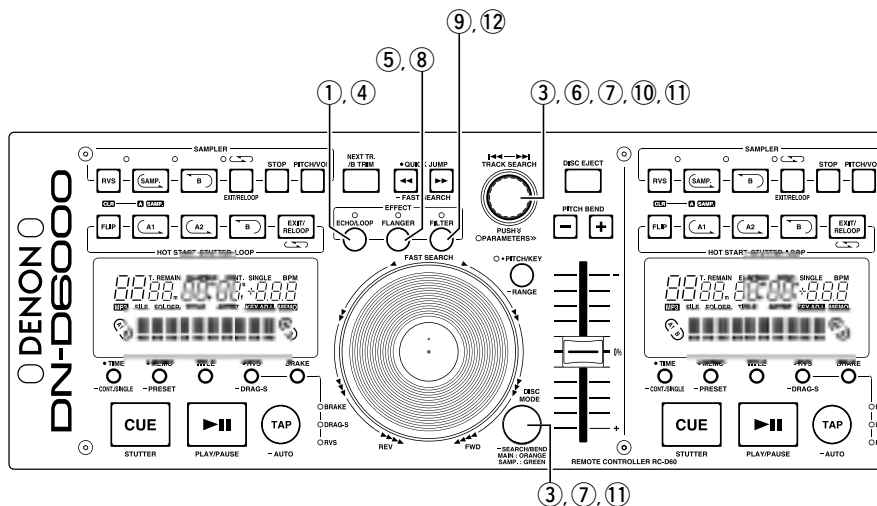

ECHO/LOOP

1-1	<p>ECHO/LOOP ON</p> <p>① Lorsque la touche ECHO/LOOP est enfoncée, la fonction écho/enchaînement est activée et le mode de sélection de paramètre est réglé.</p> <p>*Lorsque la fonction écho/enchaînement est activée, appuyer sur la touche ECHO/LOOP pour régler le mode de sélection de paramètre.</p>	
1-2	<p>Régler les paramètres</p> <p>② En mode de sélection de paramètre, les voyants "ECHO/LOOP" et "PARAMETERS" clignotent et les paramètres écho/enchaînement peuvent être sélectionnés à l'aide du bouton PARAMETERS et le disque scratch.</p> <p>Numéro de rétroaction d'écho: disque Scratch.</p> <p>*1 Le numéro de rétro-action d'écho est affiché sur les indicateurs de position de lecture.</p> <p>Durée d'écho: bouton PARAMETERS.</p> <p>*2 La durée d'écho est affichée sur l'affichage de caractères.</p>	

1-3	<p>Sélectionner le mode LOOP</p> <p>Lorsque le numéro de rétro-action est réglé au maximum, la lecture enchaînée avec la durée spécifiée commence. Vous pouvez sélectionner d'autres plages ou remplacer le disque pour obtenir une reproduction homogène.</p> <p>ECHO LOOP FADE OUT</p> <ul style="list-style-type: none"> Le mode de paramètre est désactivé pendant que l'enchaînement d'écho est reproduit lorsque le repérage en arrière ou NEXT TRACK est sélectionné en mode de sélection de paramètre. Lorsque la nouvelle plage est sélectionnée et la lecture démarre, la lecture d'enchaînement d'écho s'arrête par un fondu à la sortie. Une lecture à enchaînement d'écho et une lecture normale peuvent être remplacées normalement. Le disque peut également être éjecté pendant un enchaînement d'écho et remplacé par un nouveau disque sans interruption du son. Dès qu'une nouvelle plage est sélectionnée et la touche PLAY est enfoncée, l'enchaînement d'écho démarre pour faire automatiquement un fondu à la sortie. 	
1-4	<p>Mode de sélection de paramètre désactivé</p> <p>③ Lorsque le bouton PARAMETER ou la touche DISC MODE est enfoncée, le mode de sélection de paramètre est annulé.</p>	

1-5	<p>ECHO/LOOP OFF</p> <p>④ Lorsque la touche ECHO/LOOP est enfoncée, le mode de sélection de paramètre écho/enchaînement est réglé. Si la touche ECHO/LOOP est enfoncée de nouveau, la fonction écho/enchaînement est désactivée.</p>	
------------	---	--

FLANGER

2-1	<p>FLANGER ON</p> <p>⑤ Lorsque la touche FLANGER est enfoncée, la fonction flanger est activée et le mode de sélection de paramètre est réglé.</p> <p>*Lorsque la fonction flanger est activée, appuyer sur la touche FLANGER pour régler le mode de sélection de paramètre flanger.</p>	
2-2	<p>Régler les paramètres</p> <p>⑥ En mode de sélection de paramètre, les voyants "FLANGER" et "PARAMETERS" clignotent et les paramètres du flanger peuvent être sélectionnés à l'aide du bouton PARAMETERS et le disque scratch.</p> <p>Gain FLANGER: disque Scratch.</p> <p>*3 Le gain FLANGER est affiché sur les indicateurs de position de lecture.</p> <p>Durée FLANGER: bouton PARAMETERS.</p> <p>*4 La durée FLANGER est affichée sur l'affichage de caractères.</p>	
2-3	<p>Mode de sélection de paramètre désactivé</p> <p>⑦ Lorsque le bouton PARAMETER ou la touche DISC MODE est enfoncée, le mode de sélection de paramètre est annulé.</p>	
2-4	<p>FLANGER OFF</p> <p>⑧ Lorsque la touche FLANGER est enfoncée, le mode de sélection de paramètre flanger est réglé. Si la touche FLANGER est enfoncée de nouveau, la fonction flanger est désactivée.</p>	

FILTER

3-1	<p>FILTER ON</p> <p>⑨ Lorsque la touche FILTER est enfoncée, la fonction du filtre est activée et le mode de sélection de paramètre est réglé.</p> <p>*Lorsque la fonction du filtre est activé, appuyer sur la touche FILTER pour régler le mode de sélection de paramètre du filtre.</p>	
3-2	<p>Sélectionner les paramètres</p> <p>⑩ En mode de sélection de paramètre, les indicateurs "FILTER" et "PARAMETERS" clignotent et les paramètres du filtre peuvent être sélectionnés à l'aide du bouton PARAMETERS et le disque scratch.</p> <p>Fréquence du filtre: disque Scratch.</p> <p>*5 La fréquence du filtre est affichée sur les indicateurs de position de lecture.</p> <p>Types de filtres: bouton PARAMETERS.</p> <p>*6 Les types de filtres sont affichés sur l'affichage de caractères.</p>	
3-3	<p>Mode de sélection de paramètres désactivé</p> <p>⑪ Lorsque le bouton PARAMETER ou la touche DISC MODE est enfoncée, le mode de sélection de paramètres est annulé.</p>	
3-4	<p>FILTER OFF</p> <p>⑫ Lorsque la touche FILTER est enfoncée, le mode de sélection de paramètre du filtre est réglé. Si la touche FILTER est enfoncée de nouveau, la fonction du filtre est désactivée.</p>	

11 SAMPLER

Le DN-D6000 a un Sampler d'une durée de 15 secondes. Ce Sampler peut également être mis en boucle et recevoir un effet de scratch pendant la lecture.

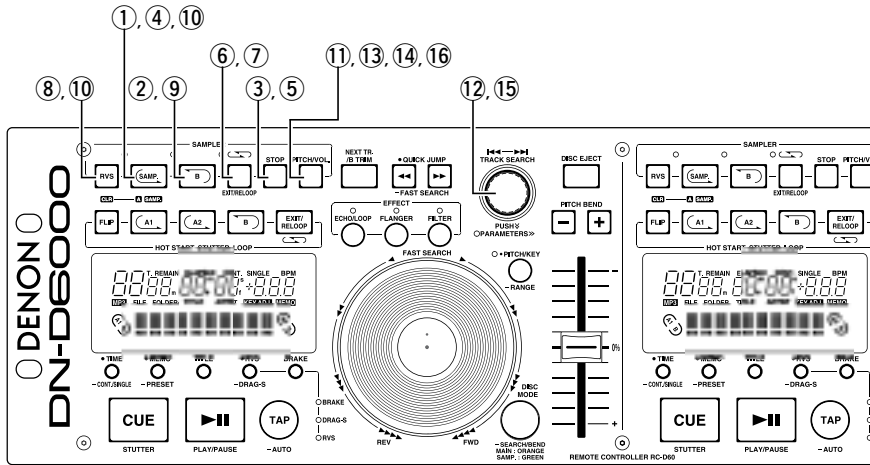

1	<p>EEnregistrer dans le Sampler</p> <p>① Lorsque la touche SAMP est pressée pendant la lecture ou l'attente, le son du point SAMP est enregistré dans la mémoire du Sampler jusqu'à 15 secondes.</p> <ul style="list-style-type: none"> La touche SAMP clignote pendant l'enregistrement. Lorsque l'enregistrement est terminé, la touche s'éteint et le voyant (LED) correspondant SAMP B s'allume. La durée restante de la mémoire du Sampler s'affiche sur l'affichage texte.
2	<p>Réglage du point B</p> <p>② Lorsque la touche B est enfoncée pendant l'enregistrement Sampler, le point Sampler Loop B est réglé et le mode d'enchaînement est activé.</p> <ul style="list-style-type: none"> Enregistrement continue pendant environ 15 secondes sans arrêt après le point B réglé. Si le point B n'est pas réglé, le point de fin d'enregistrement est réglé automatiquement comme point B. Aussi le voyant (LED) EXIT/RELOOP s'allume pour indiquer que le mode Sampler Loop est réglé automatiquement.

3	<p>Arrêt de l'enregistrement</p> <p>③ Pour arrêter l'enregistrement avant que l'enregistrement s termine automatiquement avec une mémoire pleine, enfoncer la touche STOP.</p> <ul style="list-style-type: none"> Le voyant (LED) EXIT/RELOOP s'allume pour indiquer que le mode Sampler Loop est réglé automatiquement.
4	<p>Lecture du son Sampler</p> <p>④ La lecture du son Sampler démarre lorsque la touche SAMP est enfoncée après l'arrêt de l'enregistrement.</p> <ul style="list-style-type: none"> La lecture Sampler continue en boucle. Avec le réglage du point B, la lecture est enchaînée entre les points A et B. Sans réglage du point B Sampler loops l'enchaînement se fait sur la longueur d'enregistrement totale (environ 15 secondes). <p>⑤ Pour arrêter le son Sampler enfoncer la touche STOP.</p>

5	<p>Sélectionner le mode Sampler Loop</p> <p>On peut sélectionner le mode d'enchaînement pour Sampler lorsque la lecture sampler s'arrête.</p> <p>Loop (réglage par défaut): La lecture Sampler continue avec enchaînement. (La DEL EXIT/RELOOP reste allumée) la lecture Sampler continue après le point B jusqu'à la longueur de l'enregistrement. (La DEL EXIT/RELOOP clignote)</p> <p>Single: la lecture Sampler s'arrête au point B. (La DEL EXIT/RELOOP est éteinte)</p> <p>⑥ Pour sélectionner le mode d'enchaînement, enfoncer la touche EXIT/RELOOP après enregistrement et avant la lecture.</p>
6	<p>Quitter et enchaîner à nouveau</p> <p>⑦ La touche EXIT/RELOOP peut être utilisée de la même façon que la fonction Seamless Loop.</p>
7	<p>Lecture inversée</p> <p>⑧ Il est possible de lire le son Samplé inversé en appuyant sur la touche RVS. En mode de lecture inverse RVS LED s'allume.</p> <ul style="list-style-type: none"> La lecture inversée prend effet lorsqu'on appuie sur la touche SAMP après que le mode reverse a été activé. Pour revenir en lecture dans le sens normal, appuyer à nouveau sur la touche RVS.
8	<p>Déplacement du point Sampler B</p> <p>⑨ Lorsque la touche B est enfoncée pendant la lecture du son échantillonné, le point B se déplace vers le point où la touche a été enfoncée, et la lecture enchaînée à partir du point A démarre.</p>
9	<p>Effacement des données Sampler</p> <p>⑩ Enfoncer la touche SAMP tout en enfonçant la touche RVS/(CLR) pour effacer sampler.</p> <ul style="list-style-type: none"> Ou, en appuyant sur la touche RVS/(CLR) pendant plus. d'une seconde, il est possible d'effacer le Sampler.

Réglage du pitch	
Le pitch de lecture du Sampler peut être réglé.	
11	Appuyer sur la touche SAMP.PITCH/VOL., le mode d'entrée du pitch est activé, le voyant PARAMETERS clignote et les réglages actuels s'affichent sur l'affichage texte.
<ul style="list-style-type: none"> Démarrer la lecture du Sampler. 	
12	Il est possible de changer le pitch en tournant la molette PARAMETERS.
<ul style="list-style-type: none"> Lorsque le bouton PARAMETERS est enfoncé et tourné, on peut modifier la gamme du pitch 10 fois plus vite. 	
Réglage du niveau du son	
Le niveau du son de la lecture du Sampler peut être réglé.	
13	Appuyer à nouveau sur la touche SAMP.VOL lorsque les modes d'entrée du pitch et du niveau du son sont activés, le voyant PARAMETERS clignote et les réglages actuels s'affichent sur l'affichage texte.
<ul style="list-style-type: none"> Démarrer la lecture du Sampler. 	
14	Il est possible de changer le niveau du son en tournant la molette PARAMETERS.
15	Appuyer à nouveau sur la touche SAMP.PITCH/VOL. pour désactiver le mode d'entrée du niveau du son.

12 LECTURE MP3

Le DN-D6000 peut lire des fichiers MP3 à l'aide de supports CD-R/RW fait selon les conditions suivantes.

* Les disques MP3 réalisés sur un format autre que ceux ayant les paramètres ci-dessous ne peuvent pas être lus sur notre système.

* Dans la plupart des cas, vous pouvez trouver les paramètres suivants dans les propriétés du logiciel brûleur de votre PC.

Veillez vous référer à votre manuel ou contacter le vendeur de votre logiciel afin d'obtenir de l'aide à propos de ces paramètres.

- REMARQUES:**
- Selon le type de codage MP3 ou le logiciel de gravure, certains fichiers peuvent générer du bruit ou il ne sera pas possible de lire le fichier.
 - Les enregistrements effectués sont à usage personnel et doivent pas être utilisés sans nuire au détenteur des droits d'auteur et conformément aux lois sur les droits d'auteur.

MP3 FORMAT

Format de disque	Extensions de fichiers applicables	.mp3 .MP3 .mP3 .Mp3
	ISO9660	Niveau 1 (style de caractère 8"/"8,3" maxi)
		Niveau 2 (style de caractère 31/30 maxi)
	Joliet	style de caractère 63/63 maxi
	Romeo	style de caractère 63/63 maxi
	format du secteur CD-ROM	mode 1 uniquement
	Niveau hiérarchique des répertoires	8 niveaux maxi vers le bas (* remarque #1)
Nombre maxi de répertoires	Pas de limite (* remarque #2)	
Nombre maxi de fichiers	255 fichiers (* remarque #3)	
Format MP3	MPEG-1	Audio Layer-3 32-320kbps, f/s 44,1kHz
	ID-3 Tag	V1.0,V1.1,V2.2,V2.3,V2.4
	Codage	C.B.R, V.B.R
REMARQUE : Play List .m3u ne sont pas supportés.		
Méthode d'écriture sur disque	Disque en une seule fois et une piste à la fois	
	Multi-session	Wenn es sich bei der ersten Session um CDDA handelt, können Sie nur das CDDA-Track wiedergeben lassen. Wenn es sich bei der ersten Session um MP3 handelt, können Sie nur die MP3-Datei wiedergeben lassen.
REMARQUE : L'écriture par paquets n'est pas supportée.		

remarque #1 Impossible de lire des fichiers dans un répertoire situé au-delà de niveau hiérarchique de répertoire spécifié.

remarque #2 Le nombre total de répertoires n'est pas limité, alors que le nombre total de fichiers est limité.

remarque #3 Si le nombre de fichiers dépasse 255, l'appareil peut lire les 255 premiers fichiers et aucun autre fichier n'est reconnu.

Affichage

- Le temps de lecture écoulé d'un fichier et le temps de lecture restant d'un fichier (pour des fichiers C.B.R uniquement) peuvent être sélectionnés.
- L'affichage du nom de fichier, l'affichage du nom de dossier et le repérage ID-3 (titre/nom de l'artiste/nom de l'album) peut être affiché. Chaque fois que la touche TITLE est enfoncée, l'affichage du nom de fichier, l'affichage du nom de dossier, l'affichage de titre, l'affichage du nom de l'artiste ou l'affichage du nom de l'album est sélectionné.

REMARQUE:

Le nom du titre et de l'artiste utilisent les données du repérage ID-3.

Ce ne sont pas des données de nom de fichier.

Lecture, pause et repérage

- Comme avec un CD normal, il est possible d'effectuer une lecture, une pause et un repérage en arrière.
- Gamme du Pitch, 4%, 10%, 16%

REMARQUE:

- Lors du repérage en arrière de fichiers codés V.B.R., la position de démarrage retourne vers le début du fichier 00:00:00 au lieu de l'endroit où la musique a été détectée.

Sélectionner le fichier

1	<p>Sélectionner les modes de recherche de fichier</p> <p>Pour des disques MP3, les modes de recherche de fichiers décrits ci-dessous peuvent être sélectionnés en enfonçant le bouton de sélection de page 2 et en le maintenant enfoncé pendant plus de 1 seconde.</p> <ul style="list-style-type: none"> • Le mode de recherche de fichier est sélectionné en tournant le bouton 2 PARAMETERS (paramètres) et réglé en enfonçant le bouton.
2	<p>Recherche de fichier (File)</p> <ul style="list-style-type: none"> • Lorsque le bouton de sélection de page 2 est tourné, la recherche de fichier est effectuée dans l'ordre des numéros de fichiers. • Lorsque le bouton de sélection de page 2 est enfoncé et tourné, la recherche de fichier est effectué par 10 fichiers à la fois.
3	<p>Recherche de fichier/dossier (FileFolder)</p> <ul style="list-style-type: none"> • Lorsque le bouton de sélection de page 2 est tourné, la recherche de fichier est effectué dans l'ordre des numéros de fichiers. • Lorsque le bouton de sélection de page 2 est enfoncé et tourné, la recherche de dossier est effectuée dans l'ordre des numéros de dossiers.
4	<p>Recherche de nom d'artiste (ArtistName) Recherche de nom de titre (Title_Name)</p> <p>Si le nom d'artiste ou le nom de titre est enregistré dans le nom de fichier comme décrit ci-dessous, il est possible d'effectuer une recherche de noms d'artiste ou de titre par ordre alphabétique.</p> <ul style="list-style-type: none"> • Lorsque l'enregistrement est effectué dans l'ordre du nom d'artiste et du nom de titre (Artist - title, [Artist](Title), [Artist][Title]) et avec "-", "()" ou "[]" entre noms d'artiste et noms de titre, il est possible de chercher les noms d'artiste et les noms de titre par ordre alphabétique. <p>REMARQUES:</p> <ul style="list-style-type: none"> • Ces fonctions de recherche de nom ne peuvent pas être sélectionnées sauf si les noms de fichiers sont enregistrés dans le format spécifié. • Le nom du titre et de l'artiste utilisent les données d'un nom de fichier. Ce ne sont pas des données de repérage ID-3. <ul style="list-style-type: none"> • Lorsque le mode de recherche du nom d'artiste ou du nom de titre est sélectionné et que le bouton de sélection de page 2 est enfoncée et tourné, la recherche du nom est effectuée par ordre alphabétique des noms. • Si le bouton de sélection de page 2 est tourné après la fin de la recherche par ordre alphabétique, la recherche de fichier est effectuée dans l'ordre des numéros de fichiers à partir du nom portant la lettre sélectionnée. • Si la touche 1 CUE (repérage) est enfoncée après la recherche de fichier, le fichier recherché est recherché et le mode d'attente est réglé.

Recherche de nom de fichier (File_Name)

Des fichiers peuvent être recherchés par ordre alphabétique du nom de fichier.

5

- Lorsque la fonction de recherche de nom de fichier est sélectionnée et le bouton de sélection de page **2** est enfoncé et tourné, la recherche de noms de fichier est effectuée par ordre alphabétique.
- Si le bouton de sélection de page **2** est tourné après la fin de la recherche par ordre alphabétique, la recherche de fichier est effectuée dans l'ordre des numéros de fichiers à partir du nom de fichier portant la lettre sélectionnée.
- Si la touche **1** CUE (repérage) est enfoncée après la sélection du fichier, le fichier sélectionné est recherché et le mode d'attente est réglé.

REMARQUE:

Lorsque le nom de fichier ne correspond pas au format de 4, la recherche de nom de fichier est sélectionnée.

Recherche manuelle et Recherche rapide

La recherche manuelle et la recherche rapide peuvent être effectuées uniquement pour des fichiers C.B.R.

REMARQUES:

- Avec la recherche manuelle et la recherche rapide, il est seulement possible de rechercher dans le fichier sélectionné.
- La recherche manuelle en sens inverse est possible jusqu'au point 10 secondes avant le point sur lequel la recherche a commencé.
- La vitesse de recherche peut varier en fonction du taux de compression du fichier, etc.

Scratch

La lecture Scratch est possible avec la même sensation que celle de CD normaux.

REMARQUE: Scratching (rotation en arrière) dans la direction inverse est possible jusqu'au point 10 secondes avant le point sur lequel la lecture inverse a démarré.

Seamless Loop/Hot start/Stutter

Pour les fichiers C.B.R. seulement, le démarrage éclair, la lecture en boucle continue et le sautage peuvent être exécutés de la même façon qu'avec les CD normaux.

REMARQUE: Les points A et B pour l'enchaînement continu doivent être réglés dans le même fichier.

Effet Platter

L'effet Platter est supporté avec la même sensation que celle de CD normaux.

REMARQUE: La lecture en arrière est effectuée pendant 10 secondes maximum, ensuite l'appareil retourne à la lecture normale.

13 PLATTER EFFECT

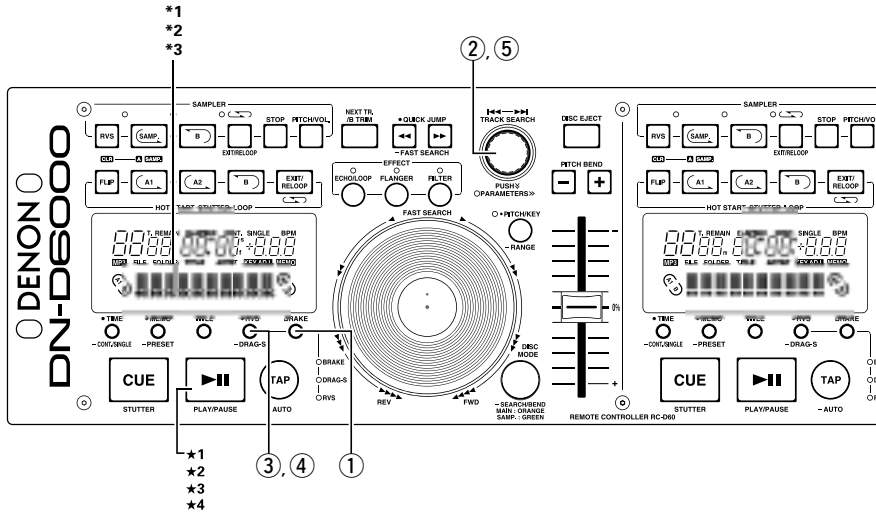

BRAKE

<p>1-1</p>	<p>BRAKE Simule un son de rembobinage d'une platine tourne-disque s'arrêtant lentement. *Ajoute un son d'écho lorsque la lecture s'arrête.</p> <p>Régler le mode BRAKE ① La fonction BRAKE peut être activée en appuyant sur la touche BRAKE.</p>	
<p>1-2</p>	<p>Sélectionner la durée BRAKE Lorsque le BRAKE est activé, le voyant PARAMETERS clignote et les paramètres s'affichent. Si des réglages par défaut sont utilisés, il y a un délai d'attente de 3 secondes une fois que la touche BRAKE (frein) est sélectionnée et le bouton PARAMETERS (paramètres) ajusté. Après 3 secondes, et l'appareil quitte ensuite le menu BRAKE (frein).</p>	

<p>1-2</p>	<p>② Le temps BRAKE peut être sélectionné à l'aide du bouton PARAMETERS.</p> <ul style="list-style-type: none"> Lorsque le bouton PARAMETERS (paramètres) est enfoncé, le temps est entré et le mode de sélection de la durée BRAKE (frein) est annulé. <p>*1 La durée BRAKE est affichée sur l'indicateur de position de lecture.</p>	
<p>1-3</p>	<p>Démarrer BRAKE ★1 BRAKE est activé lorsque la touche ►► est enfoncée pendant la lecture.</p>	
<p>1-4</p>	<p>ARRETER BRAKE ★2 Le mode BRAKE peut être annulé en appuyant de nouveau sur la touche de lecture pendant cet effet.</p>	

<p>1-5</p>	<p>Mode BRAKE désactivé Lorsque les touches BRAKE sont enfoncées, le mode de sélection de temps BRAKE est réglé. Si la touche BRAKE est enfoncée de nouveau pendant ce temps, la fonction BRAKE est désactivée.</p>	
-------------------	--	--

RVS

<p>2-1</p>	<p>Régler le mode RVS ③ La fonction RVS peut être activée en appuyant sur la touche RVS/_DRAG-S.</p>	
<p>2-2</p>	<p>Démarrer la lecture RVS (REVERSE) ★3 Chaque pression sur la touche ►► commute entre la lecture en arrière et la lecture normale.</p> <p>*2 L'indicateur de position de lecture s'allume en orange pendant la lecture en sens inverse.</p> <ul style="list-style-type: none"> La lecture inverse s'arrête lorsque le hot start ou le stutter a démarré. 	
<p>2-3</p>	<p>Mode RVS désactivé Si les touches RVS sont enfoncées en REVERSE MODE, le mode inverse est désactivé.</p>	

DRAG-S

<p>3-1</p>	<p>DRAG-S (DRAG START) Simule le son d'accélération progressive d'une platine tourne-disque démarrant à partir du mode d'arrêt.</p> <p>Régler le mode DRAG-S ④ La fonction DRAG-S peut être activée en appuyant sur la touche RVS/_DRAG-S pendant plus d'une seconde.</p>	
<p>3-2</p>	<p>Sélectionner la durée DRAG-S Lorsque DRAG-S s'allume, les voyants PARAMETERS et DRAG-S clignotent et les paramètres sont affichés. Si vous utilisez les réglages par défaut, il y a une période d'inactivité de 3 secondes pour la touche DRAG-S une fois sélectionnée et le bouton PARAMETERS lorsqu'il est ajusté. Après 3 secondes, sortie du menu DRAG-S.</p> <p>⑤ Le temps DRAG-S peut être sélectionné à l'aide du bouton PARAMETERS.</p> <ul style="list-style-type: none"> Lorsque le bouton PARAMETERS (paramètres) est enfoncé, le temps est entré et le mode de sélection de temps DRAG-S (accélération progressive) est annulé. <p>*3 La durée DRAG-S est affichée sur l'indicateur de position de lecture.</p>	
<p>3-3</p>	<p>Démarrer DRAG-S ★4 Le DRAG-S est activé lorsque la lecture a démarré avec la touche ►►.</p>	
<p>3-4</p>	<p>Mode DRAG-S désactivé Si la touche DRAG-S est pressée pendant plus d'une seconde, le mode de sélection de la durée de DRAG-S est activé. Si la touche DRAG-S est enfoncée de nouveau pendant ce temps, la fonction DRAG-S est désactivée.</p>	

14 MEMO (Mémoire de réglage personnalisé)

L'information sur le réglage CD peut être mémorisée dans la mémoire non-volatile. L'information mémorisée peut être rappelée ultérieurement, ce qui facilite la préparation de votre mixage.

REMARQUE: La fonction MEMO ne peut pas être utilisée par les MP3.

1. A propos de MEMO

- Jusqu'à 1000 points mémo peuvent être stockés dans la mémoire interne pour être rappelés plus tard. Le nombre de plages sur un CD particulier ne limite que la quantité de points mémo disponibles pour ce disque. Exemple: Si votre CD a 22 plages, vous ne pouvez sauvegarder que jusqu'à 22 mémos. (1 groupe mémo par plage)

ATTENTION:

Le nombre maximal de pistes qui peut être enregistré dans la mémoire est de DN-D6000.

Cependant, pour simplifier les opérations MEMO, le système de mémoire gère chaque paquet de 200 données MEMO comme unité minimum (la capacité de mémoire totale de 1000 est divisée en 5 paquets). Lorsque vous désirez effacer juste une donnée MEMO en mode 1 MEMO CLEAR, l'unité effacera les informations mémo mais pas le numéro d'attribution interne du mémo. Ainsi, selon les conditions, il se peut que le nombre de plages pouvant être stockées en mémoire soit inférieur à 1000.

Lorsque vous aurez atteint les 1000 points stockés, vous verrez apparaître un message qui dit "MEMO FULL!". Vous devrez alors effacer ("delete") d'anciennes données pour faire de la place pour les nouveaux points de mémo. Ainsi, les 200 points de mémo les plus anciens seront effacés et deviendront disponibles.

- L'indicateur MEMO s'allume sur l'affichage lorsqu'une plage pour laquelle des données sont mémorisées dans la mémoire est sélectionnée.

2. Elements de MEMO

Les éléments suivants sont à mémoriser dans 1 banque de mémoire:

- Point de repérage
- Points A1 et B1, Points A2 et B2
- Réglage du pitch de lecture, de l'activation/désactivation du pitch, de l'activation/désactivation Key Adjust

3. Selection de mode MEMO

- Enfoncer la touche **MEMO** en mode Cue pour entrer en mode MEMO.
- Tourner le bouton **PARAMETERS** pour sélectionner les différents modes MEMO comme suit.

Memo Set, Memo Call, Memo Clr

En fonction des conditions, certains modes ne peuvent pas être sélectionnés.

- Enfoncer à nouveau la touche **MEMO** pour quitter le mode MEMO.

(1) Mémorisation des données dans la mémoire [Memo Set]

- Après avoir effectué les réglages à mémoriser dans la mémoire, ensuite enfoncer la touche **CUE**.
- Lorsque l'indicateur MEMO s'éteint sur l'affichage est en mode Cue, enfoncer la touche **MEMO** pour activer la fonction Memo set.
- Si l'indicateur MEMO s'allume, il est nécessaire d'effacer la Memo existant avant de mémoriser une nouvelle Memo.
- Finalement, enfoncer le bouton **PARAMETERS**. Le message "Complete!" apparaît et l'indicateur MEMO s'allume.

MEMO FULL

- Si la mémoire est saturée et si aucune donnée ne peut être mémorisée, les messages "Memo Full!" et "Del 200?" apparaissent.
- Dans ce cas, vous devez effacer de la mémoire les 200 premiers Memo (numéro de 1 à 200) d'un seul coup pour faire de la place pour les nouveaux memos.
- Pour faire de la place, enfoncer le bouton **PARAMETERS** pendant que le message "Del 200?" est affiché.
- Le message "Delete OK?" apparaît, ensuite enfoncer à nouveau bouton **PARAMETERS** pour démarrer l'effacement.
- Une fois que les 200 premiers Memo (numéro 0 à 199) sont effacés, les numéros après le Memo 201 sont renumérotés 1, 2, 3...(vous avez alors 200 places libres.).

(2) MEMO CALL [Memo Call]

- Lorsque le CD contient des plages que le DN-D6000 a une Memo insérée, l'indicateur MEMO clignote 5 secondes.
- Pour rappeler les données Memo, sélectionner la plage créée MEMO. Ensuite l'indicateur MEMO s'allume.
- Enfoncer la touche **MEMO** pour activer la fonction Memo call.
- Lorsque le bouton **PARAMETERS** est enfoncé en mode Memo call, toutes les données mémorisées dans la mémoire sont chargées. Le DN-D6000 entre en mode de mise en veille au point Cue appelé.
- Lorsque le pitch de lecture est chargé de Memo avec le voyant PITCH LED clignotant, le Pitch de lecture est verrouillé jusqu'à ce que le potentiomètre Pitch ait le même Pitch. Pendant que le Pitch de lecture est verrouillé, le voyant PITCH LED continue à clignoter.

(3) 1 MEMO CLEAR [Memo Clr]

- Pour effacer les données Memo, sélectionner la plage créée MEMO. Ensuite l'indicateur MEMO s'allume.
- Enfoncer la touche **MEMO** pour activer la fonction Memo clear.
- Lorsque le bouton **PARAMETERS** est enfoncé en mode MEMO CLEAR, la mémoire est effacée et l'indicateur MEMO s'éteint sur l'affichage.

ALL MEMO CLEAR

- Toutes les données de mémoire peuvent être effacées.
- Pour les instructions, voir "[15] PRESET (15) MEMO ALL CLEAR".

REMARQUES:

- "Memo Ext" s'affiche si l'opération "Memo Set" ou "Memo Clr" est effectuée pour un disque inséré dans l'autre lecteur.
- Si cela se produit, chargez le disque dans l'autre lecteur.

15 PRESET

1. Mode Preset

- ① Le mode preset est disponible lorsque la touche **PRESET** est enfoncée pendant plus de 1 sec pendant que le DN-D6000 est en mode Cue, pause ou sans disque.
- ② Tourner le bouton **PARAMETERS** pour sélectionner l'élément préréglé.
- ③ Après la sélection de l'élément, enfoncer le bouton **PARAMETERS** pour sélectionner les données preset.
- ④ Pour modifier les données Preset, répéter ces étapes.
- ⑤ Enfoncer les touches **PRESET**, **CUE**, **PLAY/PAUSE** pour annuler le mode preset.

2. Éléments et données Preset

La marque "*" à côté des données indique la valeur par défaut.

- (1) Auto Cue : Recherche de niveau de repérage automatique activé/désactivé. (A Cue ON* / A Cue OFF)
- (2) Next Track : Cross_OFF / Cross1sec / Cross2sec* / Cross3sec
Sélectionner le temps de fondu à la sortie de la plage en cours de lecture lorsque la lecture d'une nouvelle plage démarre à l'aide de la fonction de plage suivante.
Cette durée est également utilisée pour la durée de la lecture chevauchée de RELAY PLAY.
- (3) S-Stroke (SCRATCH STROKE) : Short* / Long
Permet de sélectionner une distance de course confortable, pour un scratch "Long" est réglé pour de grandes courses et "Short" est réglé pour de petites courses.
- (4) Scratch : Delay_OFF* / Delay -1- / Delay -2- / Delay -3-
Sélectionner le temps après lequel le mode de lecture normale ou de pause est réglé après l'arrêt de la lecture scratch.
- (5) Jump Time : Jump10sec* / Jump20sec / Jump30sec / Jump1min
Sélectionner la durée du saut du saut rapide.
- (6) P. Range (PITCH RANGE) : 4% Range / 10% Range* / 16% Range / 24% Range
Sélectionner la gamme de pitch de lecture lorsque l'appareil est mis sous tension.
- (7) EOM Time :
(EOM OFF / EOM 10 sec* / EOM 15 sec / EOM 20 sec / EOM 30 sec / EOM 60 sec / EOM 90 sec)
Durée de démarrage du message de fin de plage.
- (8) Total Time : Total ON / Total OFF*
Affichage du temps total activé/désactivé.
- (9) Fader Mode (FADER START MODE) : Play / Cue* / Play / Pause
Sélectionner le type 2 lignes (Cue et lecture) ou le type 1 ligne (lecture et pause).
- (10) Power Play (POWER ON PLAY) : P. Play ON / P. Play OFF*
La lecture commence lorsque l'appareil est allumé s'il y a un disque inséré.
- (11) Pitch : Pitch ON* / Key AdjON (KEY ADJUST ON) / Pitch OFF
Sélectionner le mode pitch lorsque l'appareil est mis sous tension.
- (12) Play Mode (SINGLE / CONTINUOUS / SINGLE PLAY LOCK) : Single / Cont. / Play Lock*
Sélectionner le mode de lecture lorsque le lecteur est allumé.
- (13) Time Mode (ELAPSED / REMAIN) : Elapsed* / Remain
Sélectionner le mode de temps lorsque le lecteur est allumé.
- (14) Mode relayé : Relay ON/Relay OFF* :
Mode relayé activé/désactivé.
 - Si RELAY MODE est sélectionné par PRESET de CD1 et CD2, RELAY MODE est sélectionné lorsque l'appareil est activé.

- (15) Memo Clear (MEMO ALL CLEAR) :

Effacer toutes les données MEMO de la mémoire non-volatile.

- ① Pour effacer toutes les données MEMO, enfoncer le bouton PARAMETERS.
 - "Clear OK?" clignote sur l'affichage de caractères.
- ② Enfoncer à nouveau le bouton PARAMETERS et sélectionner "OK" pour démarrer l'effacement des données de la mémoire.
 - "Memo Clear" est affiché sur l'affichage de caractères pendant l'effacement des données.
- ③ Dès que l'effacement est terminé, "Complete!" est affiché.

- (16) Version No. : La version du logiciel du DN-D6000 s'affiche. (SYSTEM / DSP)

- (17) Preset Int. (PRESET INITIALIZE) : Régler toutes les données préréglées aux réglages d'origine.

- ① Pour effacer les données PRESET, enfoncer le bouton PARAMETERS.
"Initial OK?" clignote sur l'affichage de caractères.
- ② Enfoncer à nouveau le bouton PARAMETERS et sélectionner "OK" pour démarrer l'effacement des données préréglées.
"Preset Int" est affiché sur l'affichage de caractères pendant l'effacement des données.
- ③ Dès que l'effacement est terminé, "Complete!" est affiché.

16 SPECIFICATIONS

SECTION GENERALE

Type:	Lecteur de disques compacts		
Type de disque:	Disques compacts standard (12 cm), CD-TEXT disques CD-R, CD-RW		
	REMARQUE:	Des disques CD-R ou CD-RW finalisés peuvent être lus avec cet appareil. Toutefois, selon la qualité d'enregistrement, certains disques CD-R/RW ne peuvent pas être lus.	
Dimensions:	Lecteur:	482 (L) x 88 (H) x 252 (P) mm (sans les pieds) 18-31/32" (L) x 3-15/32" (H) x 9-59/64" (P)	
	Télécommande :	482 (L) x 132 (H) x 60 (P) mm (sans les pieds) 18-31/32" (L) x 5-13/64" (H) x 2-23/64" (P)	
Installation:	Montage sur rack de 19 pouces		
	Lecteur:	2U	
	Télécommande :	3U	
Poids:	Lecteur:	6.3 kg (13 lbs 9 oz)	
	Télécommande :	2.4 kg (5 lbs 3 oz)	
Alimentation:	Modèles R.O.C. Etats-Unis, Canada et Taiwan:	120 V CA ±10%, 60 Hz	
	Modèles pour l'Europe:	230 V CA ±10%, 50 Hz	
Consommation:	25 W		
Conditions environnantes:	Température:	5 à 35°C	(41 à 95°F)
	Humidité:	25 à 85%	(sans condensation)
	Température de conservation:	-20 à 60°C	(4 à 140°F)

SECTION AUDIO

Sortie principale, sortie de contrôle	
Quantification:	Linéaire 16 bits par canal
Fréquence d'échantillonnage:	44,1 kHz à vitesse normale
Taux de suréchantillonnage:	8 fois
Distorsion harmonique totale:	0,01 % max.
Rapport Signal/Bruit:	90 dB ou plus
Séparation de canaux:	85 dB ou plus
Réponse en fréquence:	20 à 20,000 Hz
Sortie analogique	
Niveau de sortie principale:	2,0 V r.m.s.
Impédance en charge:	10 kΩ/kohms ou plus
Sortie numérique	
Sortie numérique:	IEC958-Type II
Niveau de sortie:	0,5 Vp-p 75 Ω/ohms

FONCTIONS

Démarrage instantané:	Dans les 20 ms
Pitch variable:	±4% (0,02% pitch), ±10% (0,1% pitch), ±16% (0,1% pitch) ±24% (0,1% pitch), ±50% (0,5% pitch), ±100% (1,0% pitch)
Contrôle de la vitesse Pitch:	Gamme de Pitch ±4~±24% :±32% Gamme de Pitch ±50%, ±100% :±99%
Sampler	
Fréquence d'échantillonnage:	44,1 kHz
Longueur:	15 s
Niveau de sortie :	2,0 V r.m.s. (Variable / -14 ~ +6 dB)
Pitch variable :	±24% (0.1% pitch)
Précision de la recherche:	1/75 s (1 cadre de sous-code)
Vitesse de balayage max.:	Plus de 20 fois la vitesse normale
Pas de mémoire max. MEMO:	1000 pas

* Les spécifications et la conception sont susceptibles de modification sans préavis pour amélioration.

D&M Holdings Inc.
PROFESSIONAL BUSINESS COMPANY

7-35-1 Sagamiono, Sagamihara-shi, Kanagawa 228-8505, JAPAN

Printed in Japan 00D 511 4227 004